

Jacuzzi®



J-400

2024

J-435

J-445

J-475

J-485

J-495

J-400™ COLLECTION

installatie • gebruik & onderhoud
ZORGVULDIG BEWAREN



Nederlands (Waarschuwingen)

4 ÷ 6



LET OP! Lees alle informatie in deze handleiding zorgvuldig voordat u de spa installeert/gebruikt. De vermelde veiligheidswaarschuwingen en -richtlijnen dekken niet alle risico's en gevaren die voortvloeien uit de installatie/het gebruik van de apparatuur.

Wees altijd voorzichtig en gebruik uw gezond verstand wanneer u in het water gaat en een spa/swim spa gebruikt.

Bewaar deze handleiding op een veilige en gemakkelijk toegankelijke plaats.



De firma Jacuzzi Europe S.p.A. wijst elke vorm van aansprakelijkheid af voor schade veroorzaakt door de niet inachtname van de volgende voorschriften.



Indien u, in het geval van regelmatige vulling, besluit de spa aan te sluiten op het stedelijke waternet dat drinkwater levert, dan dient deze aansluiting uitgevoerd te worden in overeenstemming met de EN1717-norm en met dezelfde antivervuilingsmodaliteiten "AA", "AB" of "AD". Gelieve voor meer details contact op te nemen met uw waterleverancier en/of uw loodgieter. Sluit de spa niet aan op de hydraulische installatie met behulp van tuinslangen.



LET OP: voordat u het afvoerputje plaatst, neem contact op met de plaatselijke autoriteiten voor de wetgeving inzake de afvoer van chemisch behandeld water.

In gebieden waar de wintertemperaturen vaak tot onder het vriespunt dalen, is het raadzaam om de installatie volledig leeg te maken (spa, regelbekken, leidingen, filter) tijdens de periode waarin de spa niet wordt gebruikt.

In gebieden waar de temperaturen slechts af en toe tot onder het vriespunt dalen, kan de spa ook in werking worden gehouden, op voorwaarde dat hij is voorzien van een "antivriesbescherming" die ervoor zorgt dat er een minimum watertemperatuur behouden wordt.

In geval van langdurige inactiviteit is het raadzaam om het systeem volledig te ledigen.

De periodieke lediging, bij normaal gebruik, varieert naar gelang de gebruiksfrequentie, de verontreinigende stoffen en het type installatie. Zelfs bij een bescheiden gebruik is het raadzaam om het water minstens één keer per maand te vervangen.



Langdurige blootstelling aan de zon kan het materiaal waaruit de bedekking van de spa gemaakt is beschadigen, aangezien het de warmte absorbeert (vooral de donkere kleuren). Wanneer de spa niet gebruikt wordt, stel hem dan niet bloot aan de zon zonder een geschikte bescherming (thermische hoes, tent, enz.). De even-

tuele schade die het gevolg is van het niet naleven van deze waarschuwingen valt niet onder de garantie.

De installateur moet kabels met een geschikte doorsnede gebruiken die op gepaste wijze beschermd zijn, met kenmerken die niet minder zijn dan het type H 05 VV-F. Zie het desbetreffende hoofdstuk.

U bent verplicht een basis te creëren die aangepast is aan het gewicht van de spa.

Het is verplicht een afvoersysteem te voorzien voor water dat per ongeluk naast het bad terechtkomt. Zie het desbetreffende hoofdstuk.



LET OP: (IEC 60335-1) De waterdruk van de hydraulische installatie die het apparaat voedt mag niet hoger zijn dan 600 kPa (6 bar) en, in geval van wassertoevoer met behulp van een magneetklep (bv. compensatiebekken), dient de minimumwaarde 35 kPa (0,35 bar) te bedragen.

Maak de filters en filterpatronen nooit schoon terwijl de pompen draaien. Zet eerst de hoofdschakelaar uit.

OPMERKING: Voor een goede watercirculatie tijdens de filtratiecyclus wordt aanbevolen alle hydromassage-jets open te laten, de luchtregelaars (indien aanwezig) te sluiten en de meerstandige bedieningskranen (indien aanwezig) in de centrale stand te zetten.

Start de pomp en de verwarming nooit als het waterniveau niet hoger is dan dat van de hoogste hydromassagesproeiers.

Zet altijd de hoofdschakelaar uit als de spa leeg is.

WAARSCHUWINGEN

 **LET OP!** Lees alle informatie in deze handleiding zorgvuldig voordat u de spa installeert/gebruikt. De vermelde veiligheidswaarschuwingen en -richtlijnen dekken niet alle risico's en gevaren die voortvloeien uit de installatie/het gebruik van de apparatuur. Wees altijd voorzichtig en gebruik uw gezond verstand wanneer u in het water gaat en een spa/swim spa gebruikt. Bewaar deze handleiding op een veilige en gemakkelijk toegankelijke plaats.

Start de pomp en de verwarming nooit als het waterniveau niet hoger is dan dat van de hoogste hydromassagesproeiers.

 De firma Jacuzzi Europe S.p.A. wijst elke vorm van aansprakelijkheid af voor schade veroorzaakt door de niet inachtname van de volgende voorschriften.

 **LET OP!** Verdrinkingsgevaar (vooral kinderen jonger dan 5 jaar) Kinderen dienen in het oog gehouden te worden om ervoor te zorgen dat ze de spa niet betreden zonder toezicht van een volwassene, dat ze niet met de apparatuur spelen en geen handelingen verrichten die voorbehouden zijn aan volwassenen en/of gespecialiseerde technici (onderhouds-, reinigingswerkzaamheden enz.).

De volwassen persoon die toezicht houdt op het gebruik van de spa door derden moet ervoor zorgen dat gebruikers die niet kunnen zwemmen (of die zich niet op hun gemak voelen in het water) een passende beschermende uitrusting krijgen (dit geldt met name voor een swim spa).

De volwassen persoon die toezicht houdt op het gebruik van de spa door derden moet over basiskennis van eerste hulp beschikken.

Alle gebruikers van de spa (inclusief kinderen) moeten weten hoe zij zich in noodsituaties moeten gedragen.

Kinderen van 8 jaar en ouder en personen met beperkte mobiliteit, gevoeligheid en/of cognitieve vaardigheden mogen dit apparaat alleen gebruiken als zij onder toezicht staan of over de nodige kennis beschikken om het apparaat veilig te bedienen en zich bewust zijn van de gevaren die het gevolg zijn van onjuist gebruik.

De kinderen dienen in het oog gehouden te worden om ervoor te zorgen dat ze niet met de apparatuur spelen en geen handelingen verrichten die voorbehouden zijn aan volwassenen en/of gespecialiseerde technici (onderhouds-, reinigingswerkzaamheden enz.).

Houd een telefoon bij de hand en een lijst met telefoonnummers die u in geval van nood kunt bellen.

Als er treden of trappen worden gebruikt om de spa te betreden, is het belangrijk dat deze niet worden verwijderd tijdens het gebruik van de spa.

Wanneer de spa niet wordt gebruikt en de treden of trappen verwijderd moeten worden, moeten ze opgeborgen worden op een plaats die niet toegankelijk is voor kinderen.

Wanneer de spa niet wordt gebruikt en/of onder toezicht staat, is het raadzaam al het speelgoed in en rond de spa te verwijderen, zodat kinderen niet in de verleiding komen het water in te gaan.

Controleer regelmatig de temperatuurinstelling op het bedieningspaneel van de spa en overweeg deze te verlagen als de spa niet gebruikt wordt. Verwijs hoe dan ook naar de gebruikershandleiding van de spa.

Controleer de watertemperatuur voordat u de spa betreedt.

Als de spa niet in gebruik is, plaats de thermische bedekking erover (tenzij u van plan bent het water te laten afkoelen; zorg er in dat geval voor dat kinderen en/of huisdieren niet in het water kunnen gaan).

De thermische bedekking helpt het warmteverlies en dus de gebruikskosten van de spa te beperken.

Zorg ervoor dat de bedekking stevig aan het afsluitingssysteem is bevestigd.

Tijdens het gebruik van de spa moet de bedekking volledig worden verwijderd en op een veilige plaats worden bewaard, vrij van vuil en vocht en uit de buurt van de badzone.

Gebruik de spa niet na het nuttigen van alcohol, drugs of geneesmiddelen die slaperigheid veroorzaken of die de bloeddruk kunnen verhogen/verlagen, waardoor het risico op verdrinking toeneemt.

Doe uw hoofd niet onder water.

Slik het water van de spa niet in en/of drink er niet van.

Mensen die onder medische behandeling staan dienen een arts te raadplegen alvorens de spa te gebruiken, aangezien sommige geneesmiddelen slaperigheid kunnen veroorzaken, terwijl andere de hartslag, de bloeddruk of de bloedcirculatie kunnen beïnvloeden, waardoor het risico op verdrinking toeneemt.

Het is raadzaam de spa regelmatig te onderhouden.

 Gebruik geen alcohol, aceton of producten die schuurmiddelen en/of oplosmiddelen bevatten om de spa te reinigen.

Schade die het gevolg is van het niet naleven van deze waarschuwingen valt niet onder de garantie.

Gebruik geen water met temperaturen hoger dan 40 °C.

De draaglijkheid van warm water verschilt van persoon tot persoon. Zwangere vrouwen en kleine kinderen mogen de spa niet gebruiken zonder eerst een arts te raadplegen, en het water moet in ieder geval een temperatuur hebben die lager is dan 38 °C.

Wees uiterst voorzichtig als u zich alleen in de spa bevindt: een langdurig verblijf in warm water kan leiden tot misselijkheid, duizeligheid en flauwvallen. Indien u de spa voor langdurige periodes (langer dan 10-15 minuten) wilt gebruiken, dan dient de temperatuur van het water lager te zijn. Dit is ook aangewezen indien kinderen de spa gebruiken.

LET OP: Ga niet zitten, loop niet of ga niet liggen op de hoes. Zet er geen voorwerpen op.

LET OP: Alleen ondersteunde hoezen kunnen gewichten (max 200 kg) dragen, maar ze mogen niet onderworpen worden aan onverwachte belasting (sprongen, enz.). Ga niet zitten, loop niet of ga niet liggen op andere soorten (niet gesteunde) bedekkingen.

Zet er geen voorwerpen op.

Om te voorkomen dat iemand per ongeluk in de spa valt, wordt aangeraden de sluiting met sleutel te monteren, die bij de thermische hoes wordt geleverd (zie de installatiehandleiding).



LET OP: Wees voorzichtig als u in de spa stapt.
Niet springen of duiken!



LET OP: Steek uw vingers niet in de spuitmonden van de massagejets!

Hartpatiënten, mensen met suikerziekte, hoge of lage bloeddruk of met andere gezondheidsproblemen mogen de spa niet gebruiken zonder eerst de eigen arts te hebben geraadpleegd.

Zieke personen mogen de spa niet gebruiken zonder eerst hun arts te raadplegen.

Gebruik de spa niet wanneer de weersomstandigheden er niet naar zijn (onweer, enz.).

Mensen die onder medische behandeling staan, dienen een arts te raadplegen alvorens de spa te gebruiken, aangezien sommige geneesmiddelen slaap kunnen veroorzaken, terwijl andere van invloed kunnen zijn op de hartslag, de bloeddruk of de bloedcirculatie.

Let goed op wanneer de u de spa in en uit gaat: door het water worden alle oppervlakken nat.

Gebruik tijdens het verblijf in de spa geen voorwerpen die kapot kunnen gaan of die breekbaar zijn.

Tijdens het gebruik van de spa moeten het hoofd, het lichaam en kleding op een afstand van ten minste 40 cm van de aanzuigopeningen worden gehouden; lange haren dienen bij elkaar te worden gebonden en vast te worden gezet.

Gebruik geen elektrische apparatuur (radio, föhn, enz.) in de buurt van de spa, tenzij deze leeg is.

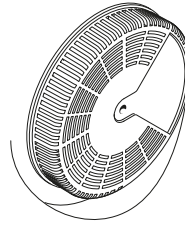

Verwijder de beschermende roosters van de aanzuigopeningen niet.

Zet de spa niet aan als de beschermende roosters kapot zijn of ontbreken. Wend u in dat geval voor de vervanging ervan tot een erkende Jacuzzi® dealer, of tot een erkende Servicedienst.

Langdurige blootstelling aan de zon kan het materiaal waaruit de bedekking van de spa gemaakt is beschadigen, aangezien het de warmte absorbeert (vooral de donkere kleuren). Wanneer de spa niet gebruikt wordt, stel hem dan niet bloot aan de zon zonder een geschikte bescherming (thermische hoes, tent, enz.). De eventuele schade die het gevolg is van het niet naleven van deze waarschuwingen valt niet onder de garantie.

Voor alle handelingen met betrekking tot het gebruik en onderhoud van de spa, zie deze handleiding en neem, indien aangegeven, contact op met een erkend Jacuzzi® Service Center.

Inhoudsopgave

Belangrijke informatie.....	7
FCC-kennisgeving	7
Elektriciteitsaansluitingen.....	8
De spa vullen	9
De nieuwe spa registreren.....	10
Kenmerken en bedieningselementen.....	11 - 15
Menu Home.....	16
Instructies voor de werking.....	16
Externe verlichting.....	19
SmartTub®-systeem.....	20
Instructies met betrekking tot de programmering en de werking .	20
Onderhoud van de spa	26
Leegmaken en vullen	27
Reiniging van de binnenkant van de spa	28
De spa voorbereiden op de winter	28
De spa opnieuw opstarten tijdens de koude maanden.....	29
Behoud van de waterkwaliteit.....	29
Waterzuiveringssysteem CLEARARRAY®	29
Vervanging van de UV-lamp en onderhoud van de kwartsbuis.....	29
Foutmeldingen op het display	31
Probleemoplossing.....	33
Onderhoud van de thermische bedekking	35
Opstelling van de hydromassagejets en bijbehorende bedieningselementen	36 ÷ 40
Aansluitschema J-435/445/475/485.....	41
Aansluitschema J-495.....	42
Aansluiting van de voeding.....	43
Aansluitingen op het elektronische bord Instelling dip-schake- laars modellen J-435/445/475/485	44

Aansluitingen op het elektronische bord Instelling dip-schakelaars mod. J-495	45
--	----

Belangrijke informatie

De Spa Jacuzzi® is gemaakt in overeenstemming met de strengste kwaliteitsstandaarden. Aangezien er voor de isolatie van de spa en de correcte werking ervan materialen gebruikt worden die in staat zijn om de warmte vast te houden, **kan een onbeschermd oppervlak van de spa dat langdurig rechtstreeks wordt blootgesteld aan zonlicht en hoge temperaturen permanent beschadigd worden. Deze onderdelen worden niet gedekt door de garantie.**

Het wordt aanbevolen de spa vol water te laten als hij blootgesteld wordt aan de zon, en hem af te dekken met de isolerende hoes als hij niet gebruikt wordt.

Jacuzzi streeft er voortdurend naar om de best mogelijke spa's aan te bieden; daardoor kunnen er wijzigingen en verbeteringen worden aangebracht die van invloed zijn op de specificaties, illustraties en/of instructies in dit document.

FCC-kennisgeving

Deze apparatuur is getest en voldoet aan de limieten die voorzien zijn voor een digitaal apparaat van klasse B, krachtens deel 15 van de FCC-voorschriften. Deze limieten zijn bepaald om een redelijke bescherming te bieden tegen schadelijke interferenties in huishoudelijke omgevingen.

Deze apparatuur genereert en gebruikt radiofrequentie-energie. Als het niet geïnstalleerd en gebruikt wordt volgens de instructies, kan dit interferenties veroorzaken die schadelijk zijn voor de radioverbinding. Hoe dan ook, er is geen garantie dat er zich geen interferenties voordoen in bijzondere installatieomstandigheden.

Als het apparaat interferenties veroorzaakt die de ontvangst van radio- of televisiesignalen nadelig beïnvloedt, wat gecontroleerd kan worden door het apparaat uit te schakelen en opnieuw in te schakelen, raden wij aan om dit probleem op te lossen met behulp van de volgende maatregelen:

■ *Wijzig de richting of de plaats van de antenne van de ontvanger.*

■ *Vergroot de afstand tussen het apparaat en de ontvanger.*

■ *Sluit het apparaat aan op een stopcontact dat deel uitmaakt van een ander circuit dan datgene waarop het op dit moment aangesloten is.*

Neem contact op met een dealer of een gekwalificeerde radio-/tv-technicus.

Elektriciteitsaansluitingen

Raadpleeg het informatieblad voor de pre-installatie voor voorbereidingen en het stroomverbruik van de verschillende modellen.

Neem een van de hoekpanelen onderaan vast en trek het voorzichting naar buiten om het los te maken; schuif het paneel omlaag en verwijder het.

Maak het andere hoekpaneel op dezelfde wijze los.

Neem het voorpaneel op dezelfde manier vast en til het een beetje omhoog, om het los te maken van de basis; kantel het vervolgens naar voor en verwijder het, zoals aangegeven.

Opmerking: zorg ervoor dat u de kabels van de verlichting (optie) die zich op de achterkant van de panelen kunnen bevinden niet losmaakt.

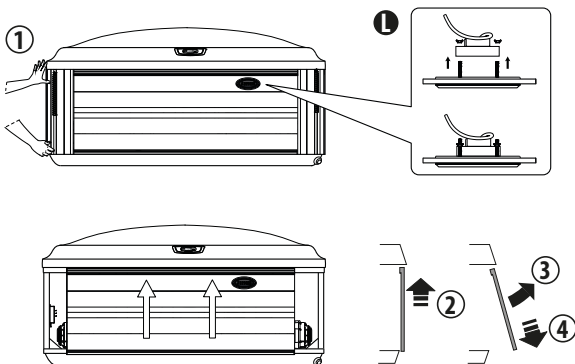

Opmerking: als u het voorpaneel verwijdert, dient u de verlichtingsgroep (L) te demonteren zoals aangegeven.

Opmerking: de panelen blootstellen aan warmtebronnen kan kleine vervormingen veroorzaken; ook al zijn deze vervormingen niet zichtbaar, toch kan het verwijderen en/of vervangen van de panelen moeilijker verlopen.

Verwijder vervolgens de zes schroeven van het aansluitkastje; plaats het paneel op een veilige plaats om beschadiging te voorkomen.

Selecteer de voedingsingang die u wilt gebruiken. Zorg ervoor dat u een 3/4" elektrisch bedradingskanaal en connector installeert door de brede opening aan de onderkant van de schakelkast, zodat de kabel door het klemmenblok gestoken kan worden.

- Voer de verbinding van de voedingslijn(en) uit volgens het schakelschema en de hoofdstukken "Aansluiten van de elektrische voeding" - "Aansluitingen op het elektronische bord-instelling dip-schakelaars".

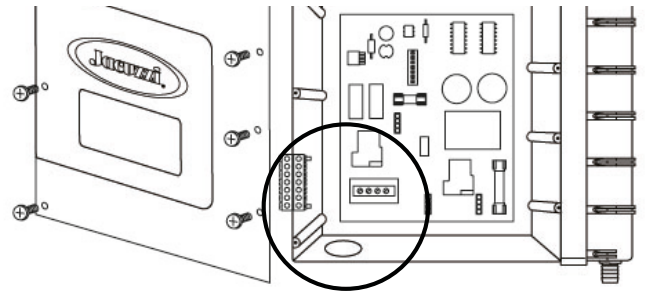

Monteer het toegangspaneel van het aansluitkastje en breng het (de) bekledingspaneel (panelen) opnieuw aan.

■ Indien er niet voldoende elektrische energie beschikbaar is, kunt u een elektronische verbruiksbe grenzer inschakelen via het aansluitkastje (zie de elektrische schema's in deze handleiding). Deze handeling mag alleen worden uitgevoerd door erkende Jacuzzi®-technici.

De spa's van Jacuzzi® zijn veilige apparaten die gemaakt zijn in overeenstemming met de voorschriften EN 60335-2-60, EN 61000-3-2, EN 61000-3-3, EN 55014-1, EN 55014-2. Ze zijn getest tijdens de productie om de veiligheid van de gebruiker te garanderen.

■ De installatie dient uitgevoerd te worden door gekwalificeerd personeel, dat het naleven van de van kracht zijnde nationale voorschriften moet garanderen. Het personeel dient bevoegd te zijn om de installatie uit te voeren.



Het is de verantwoordelijkheid van de monteur de gebruiksmaterialen te kiezen, de werkzaamheden juist te verrichten, de staat van de installatie te controleren waarop het apparaat wordt aangesloten en de geschiktheid ervan om de gebruiksveiligheid te garanderen betreffende onderhoudswerkzaamheden en de inspecteerbaarheid van de installatie.

■ De spa's van Jacuzzi® zijn apparaten van klasse "1" en dienen bijgevolg permanent, **zonder tussenschakeling** aangesloten te worden op het elektriciteitsnet en de beschermingsinstallatie (aardinstallatie).



De delen die elektrische onderdelen bevatten, met uitzondering van de afstandsbedieningen, moeten zodanig geplaatst of vastgemaakt worden dat ze niet in het bad kunnen vallen. Onderdelen en apparaten onder spanning mogen niet binnen het bereik zijn van personen die zich in het minizwembad bevinden.



Als het elektrische systeem van het gebouw niet in staat is om een constante stroomvoorziening te garanderen, is het raadzaam om een spanningsstabilisator te installeren voor de apparatuur, met de juiste afmetingen voor het vermogen van de apparatuur.

■ Het elektrische systeem dat de apparatuur van stroom voorziet, moet zijn uitgerust met de volgende apparaten:

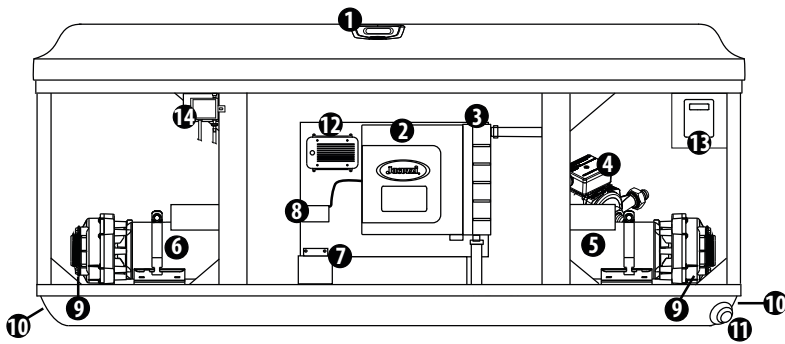

- 1 Bedieningspaneel
- 2 Aansluitkastje
- 3 Verwarmer
- 4 Circulatiepomp
- 5 Jetpomp
- 6 Jetpomp
- 7 Waterzuiveringssysteem CLEARARRAY
- 8 Voeding CLEARARRAY®
- 9 Afvoerplug(gen) van de pomp
- 10 Voedingsingang(en)
- 11 Afvoerklep van de spa
- 12 Draadloze stereo BLUEWAVE 2.0 (optie)
- 13 SmartTub™-systeem (optioneel)
- 14. CLEARARRAY® PRO3TECT

Opmerking: de opstelling en het aantal onderdelen varieert van model tot model

- **omnipolaire scheidingsinrichting die volledige ont koppeling van het netwerk verzekert met een openingsafstand van de contacten bepaald door overspanningscategorie III.**
- **apparaat «RCD» (differentiaalschakelaar) van 0,03 Am-père en een beveiligingscircuit (aarding).**
- **beveiligingsapparaat tegen overstroom en kortsluiting (bijv.: schakelaar magnetisch).**

Deze apparaten, die zich in een ruimte moeten bevinden die voldoet aan de veiligheidseisen, moeten door de installateur de juiste afmetingen hebben in overeenstemming met de wetten die van kracht zijn in het land waar de apparatuur is geïnstalleerd.

■ Voor de equipotentiaalverbinding die wordt voorgeschreven door de nationale voorschriften, dient de monteur de hiervoor bestemde klem te gebruiken (voorschriften **EN 60335.2.60**), en die gekenmerkt wordt door het symbool . In het bijzonder zal de equipotentialiteit moeten worden uitgevoerd van alle metalen onderdelen die het minizwembad omgeven, zoals bijvoorbeeld water- en gasleidingen, eventuele omringende metalen platformen, enz.

■ De apparatuur is uitgerust met een led-verlichtingssysteem dat in overeenstemming is met de voorschriften EN 62471.

 **LET OP! Koppel de installatie los van het elektriciteitsnet voordat u onderhoudswerkzaamheden uitvoert.**

De spa vullen

Voor een beter resultaat, lees elke paragraaf volledig voor u de procedure start.

■ De spa voorbereiden op het vullen

- Controleer of de binnenkant van de spa schoon is (ook al werd de kuip van de spa in de fabriek gepolijst, als u dit wenst kunt u ze behandelen met een reinigingsmiddel voor spa's; neem contact op met uw

Jacuzzi-dealer voor meer informatie voor u de spa vult).

- Verwijder de filters ProClear™ Plus en ProClarity™, maak ze zorgvuldig schoon (inclusief de afdekkingen); zie het hoofdstuk "Reiniging van de filterpatronen".

■ De spa vullen

Plaats het uiteinde van de tuinslang in een filtermand van de skimmer (filtermand links). Vul de spa tot helft, plaats vervolgens de tuinslang in het filtermandje aan de overkant (filtermandjes aan de rechterkant) en voeg het resterende water toe.

Vul de spa verder tot het water alle jets bedekt, maar zonder dat het de onderkant van de laagste hoofdsteun raakt (VUL DE SPA NIET TE VEEL!).

LET OP: OM HET OPHOPEN VAN VUIL OP DE ONDERDELEN EN BESCHADIGING VAN DE OPPERVLAKKEN IN ACRYL TE BEPERKEN.

Vul de kuip nooit met water dat afkomstig is uit een waterverzachter. Als het water bijzonder "hard" is, is het raadzaam om de helft van de kuip te vullen met hard water en de helft met verzacht water. Te "zacht" water kan de metalen onderdelen aantasten.

BELANGRIJK: Nadat u de spa heeft leeggemaakt, vul deze opnieuw via de filtermanden. Anders kan de lucht in een van de pompen geblokkeerd blijven, waardoor het water niet kan circuleren.

Verwijder de tuinslang en installeer beide filterpatronen opnieuw zoals beschreven in het deel "Reiniging van de filterpatronen".

■ Inschakelen

Activeer de spa met behulp van de voorziene schakelaar(s). De verwarmers en het filter/de circulatiepomp worden automatisch geactiveerd.

Als op het scherm de aanduiding "Cool Warning" (Melding koude temperatuur) of "Freeze Protection" (Bescherming tegen bevriezing) verschijnt, kan dit veroorzaakt worden door de lage temperatuur van het water dat gebruikt wordt om de spa te vullen.

Zie "Mededelingen op het display/foutmeldingen" voor meer informatie.

■ Activering van de jetpompen

Activeer de jetpompen tijdens het toevoegen van de chemische producten (zie het deel "Activering van de jetpompen" om de jets

te activeren).

N.B.: Start de pomp(en) niet op als het water de hoogste sproeiers niet bedekt.

- Open alle luchtbedieningen en draai alle massageknoppen naar de centrale positie.

■ **Toevoeging van chemische additieven bij de eerste opstarting**
Voor meer informatie over hoe u de kwaliteit van het water kunt behouden en de gebruiksvoorschriften van de daarvoor bestemde chemische producten, raadpleeg de handleiding van waterbehandelingssysteem van Jacuzzi.

AANDACHT!

VOORZORGSMAATREGELEN met betrekking tot het GEBRUIK VAN PRODUCTEN DIE NATRIUMBROMIDE BEVATTEN

Gebruik geen producten die natriumbromide bevatten met een apparaat dat chloor genereert door elektrolyse.

Gebruik geen producten die natriumbromide bevatten met apparaten die ozon genereren en/of ultraviolette (UV) straling genereren.

LET OP: lees en volg alle instructies betreffende het gebruik en het bewaren van de chemische producten. Houd u hierbij zorgvuldig aan de aanwijzingen van de fabrikant die op de verpakking staan.

LET OP! Gebruik geen trichloortabletten! Deze stof kan de onderdelen van de spa beschadigen en brandwonden en irritatie van de huid en de slijmvliezen veroorzaken. Het gebruik van deze stoffen maakt de garantie van de fabrikant ongeldig.

LET OP!

Betreed de spa niet voordat de gekozen hoeveelheid ontsmettingsmiddel onder het door de fabrikant en/of uw plaatselijke dealer aanbevolen niveau is gedaald.

Open de afdekking om de dampen van de chemische producten te laten oplossen. Bescherm de kussens en de kunststoffen knoppen tegen de chemische producten. Als de spa zich in een afgesloten ruimte bevindt, open de deur en de ramen om een gepaste ventilatie te verzekeren.

■ De spa verwarmen

Om het water van de spa te verwarmen en tot een aangename temperatuur te brengen, voer de volgende stappen uit:

- Op het display van het bedieningspaneel wordt de daadwerkelijke temperatuur van het water in de spa weergegeven. Druk op (▲) of (▼) om de temperatuur van het water te doen stijgen met toenames van 0,5 °C graden.

- De verwarmers worden uitgeschakeld wanneer de temperatuur van het water de ingestelde temperatuur met 0,5 °C graden overschrijdt en wordt ingeschakeld wanneer de temperatuur van het water 1 °C lager is dan de ingestelde temperatuur.

De maximumtemperatuur die kan worden ingesteld bedraagt **40°C** (104°F), de minimumtemperatuur **18,33°C** (65°F).

De thermostaat instellen op de maximumtemperatuur versnelt het verwarmingsproces niet. Hierdoor zal alleen de eindtemperatuur hoger zijn.

Als het water de correcte hoeveelheid chemische additieven bevat, sluit alle luchtbedieningen om warmteverspilling te vermijden. Laat daarom de isolerende afdekking op de spa als deze niet wordt gebruikt. Hierdoor wordt de tijd die nodig is om het water te verwarmen ingekort, waardoor de bedrijfskosten van de spa verminderen (*De tijd die nodig is voor de eerste verwarming verschilt afhankelijk van de begintemperatuur van het water*).

De nieuwe spa registreren

Tijdens de inschakelingsprocedure verschijnt een welkomsmelding, waarna een "blow out"-cyclus gestart wordt om de lucht die zich eventueel in de leidingen bevindt te verwijderen. Hierna wordt het Home-menu weergegeven.

Opmerking: De aanduiding verdwijnt na ongeveer 3 seconden om de standaardweergave te tonen.

Als er een verbinding gemaakt wordt, knipperen de externe lampen.

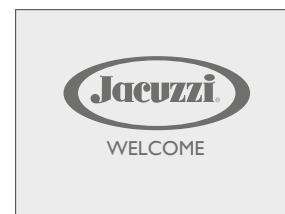
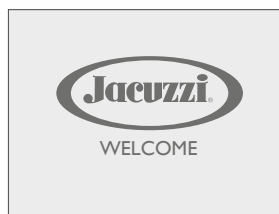

Het is belangrijk uw spa te registreren om de garantie te bekrachtigen.

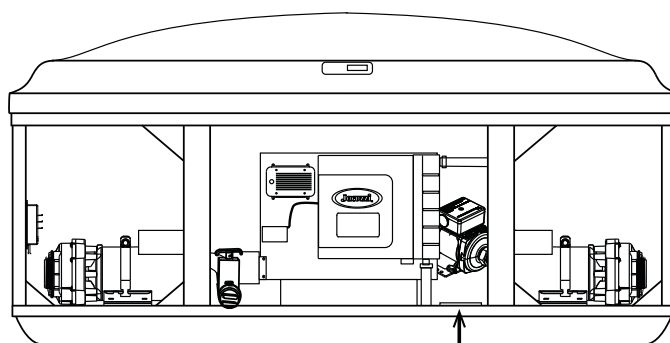

Plaatje met serienummer

Om de spa te registreren dient u over het serienummer te beschikken, dat u bij voorkeur noteert op het moment waarop de spa wordt aangesloten. De nieuwe spa moet via het internet worden geregistreerd op www.jacuzzi.com.

Ga als volgt te werk om de nieuwe spa te registreren:

- Maak verbinding met het internet via een computer of een ander apparaat.

- Ga naar de website www.jacuzzi.com.

- Klik op **Outdoor Hot Tubs**

- Klik op **For Owners**

- Klik op **Warranty and Manuals**

- Klik op **Warranty Registration**

- Voer het serienummer in.

Noteer het serienummer voor latere raadpleging.

Serienummer: _ _ _ _ _

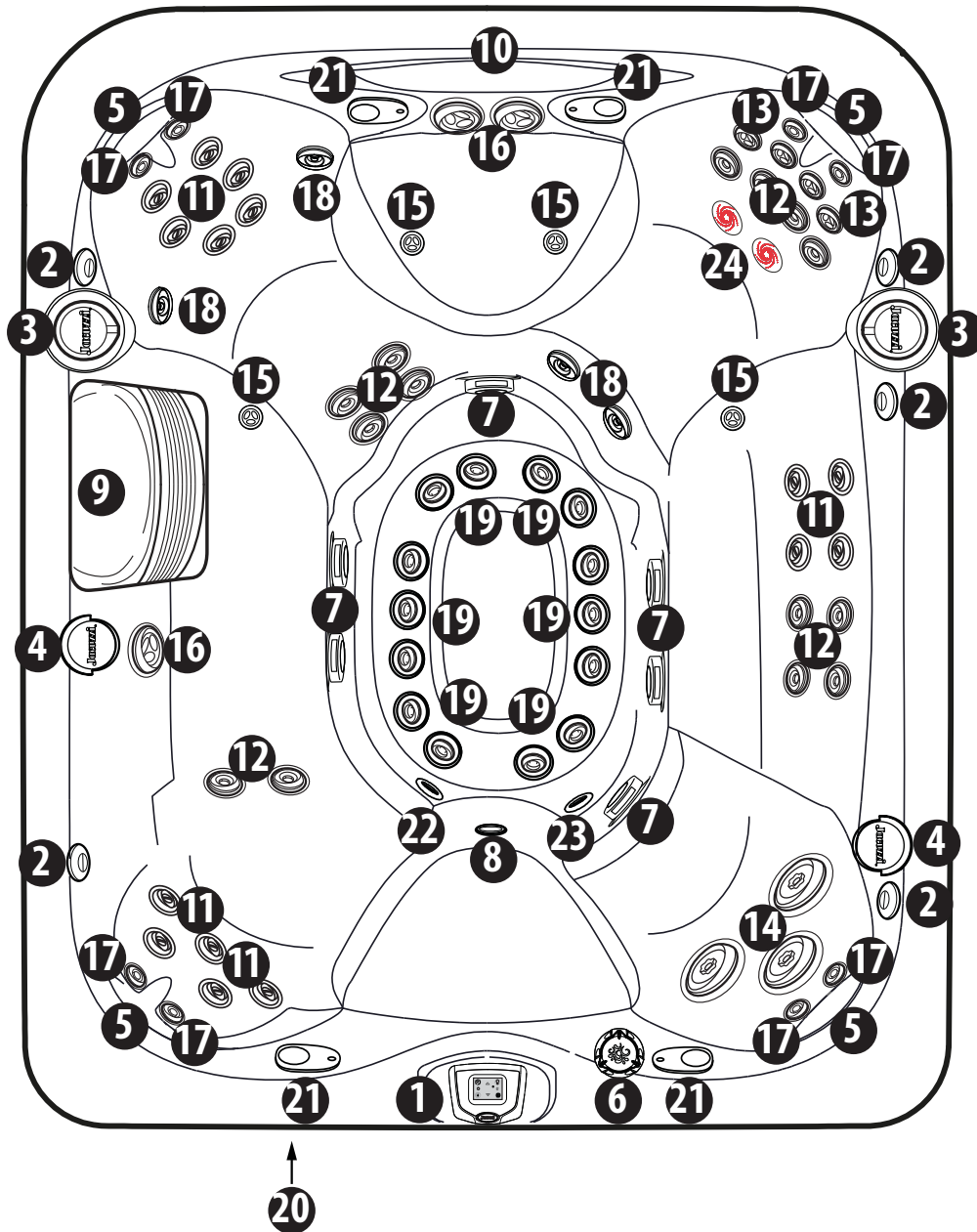

De specificaties van de spa kunnen zonder voorafgaande kennisgeving worden gewijzigd (zie ook de schema's aan het einde van de handleiding)

J-495

- | | |
|---|---|
| 1. Bedieningspaneel | 14. Jets MX2 (3) |
| 2. Luchtcontrolekleppen (5) Brengen de lucht naar specifieke jetgroepen | 15. Jets PX (4) |
| 3. Massage-keuzeschakelaars (2) Controleren specifieke jetgroepen | 16. Grote draaiende jets FX (3) |
| 4. Verlichte bekerhouders (2) | 17. Jets NX2 (8) |
| 5. Afstelbare hoofdkussens (4) | 18. Gerichte jets FX (4) |
| 6. Controleklep waterval | 19. Kleine jets FX (14) |
| 7. Afdekkingen aanzuigopeningen (6) | 20. Audiosysteem (optie) |
| 8. Onderwaterlamp | 21. Luidsprekers audiosysteem (optie) (4) |
| 9. Rooster filter/skimmer | 22. Overloop waterval |
| 10. Waterval | 23. Bodemafoer/ingang verwamer/retourkoppeling CLEARARRAY |
| 11. Jets RX (15) | 24. Infraroodlampen |
| 12. Jets FX (14) | |
| 13. Draaiende jets FX (4) | |

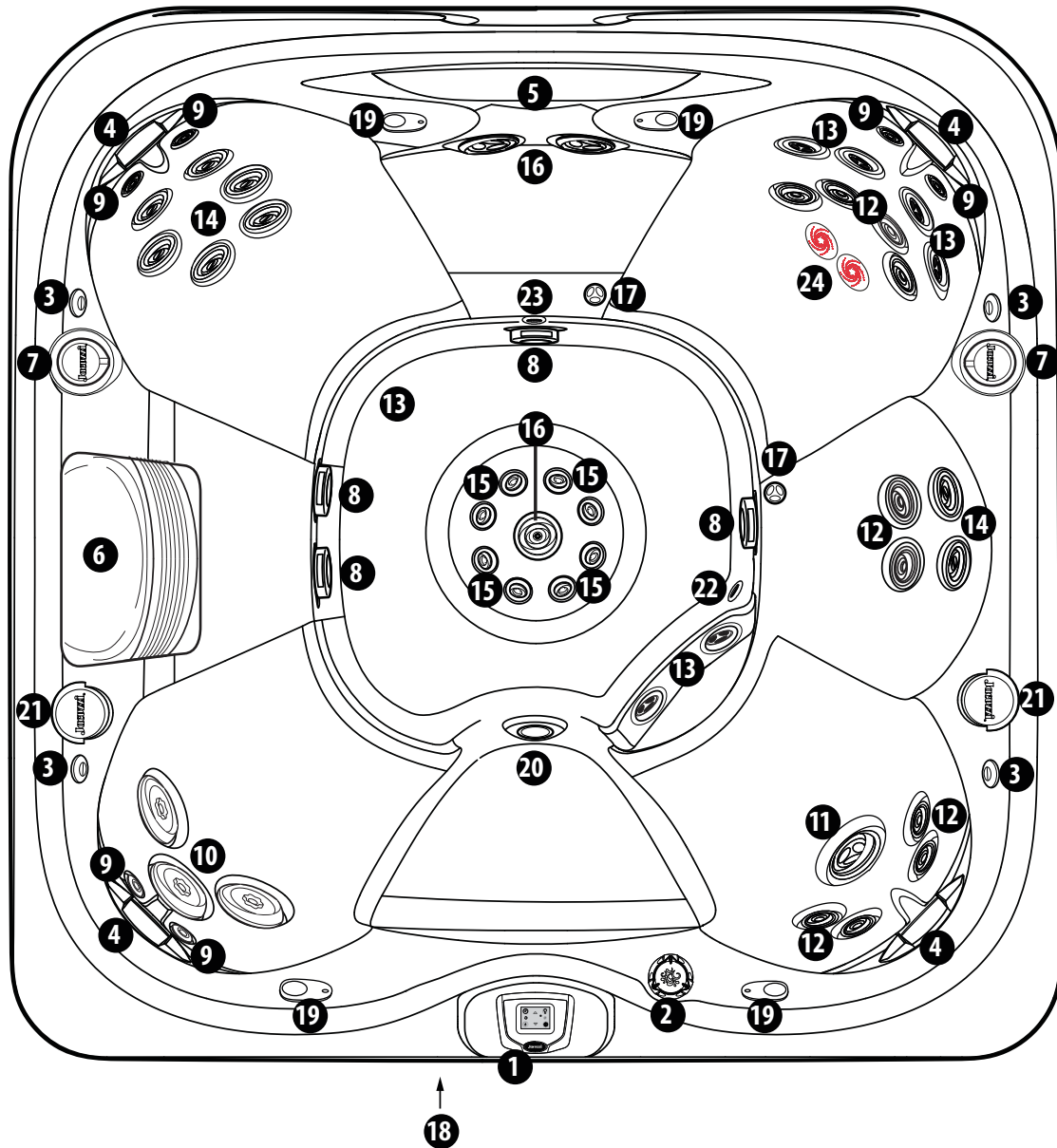

De specificaties van de spa kunnen zonder voorafgaande kennisgeving worden gewijzigd (zie ook de schema's aan het einde van de handleiding)

J-485

- | | |
|-------------------------------------|--|
| 1. Bedieningspaneel | 14. Jets RX (8) |
| 2. Controleklep waterval | 15. Kleine jets FX (8) |
| 3. Luchtcontroleklep (4) | 16. Grote jets FX (3) |
| 4. Afstelbare hoofdkussens (4) | 17. Jets PX (2) |
| 5. Waterval | 18. Audiosysteem (optie) |
| 6. Rooster filter/skimmer | 19. Luidsprekers audiosysteem (optie) (4) |
| 7. Massage-keuzeschakelaars (2) | 20. Onderwaterlamp |
| 8. Afdekkingen aanzuigopeningen (4) | 21. Verlichte bekerhouder (2) |
| 9. Jets NX2 (6) | 22. Bodemafvoer/ingang verwamer/retourkoppeling CLEARRAY |
| 10. Jets MX2 (3) | 23. Overloop waterval |
| 11 Grote draaiende jets FX (1) | 24. Infraroodlampen |
| 12. Jets FX (10) | |
| 13. Draaiende jets FX (6) | |

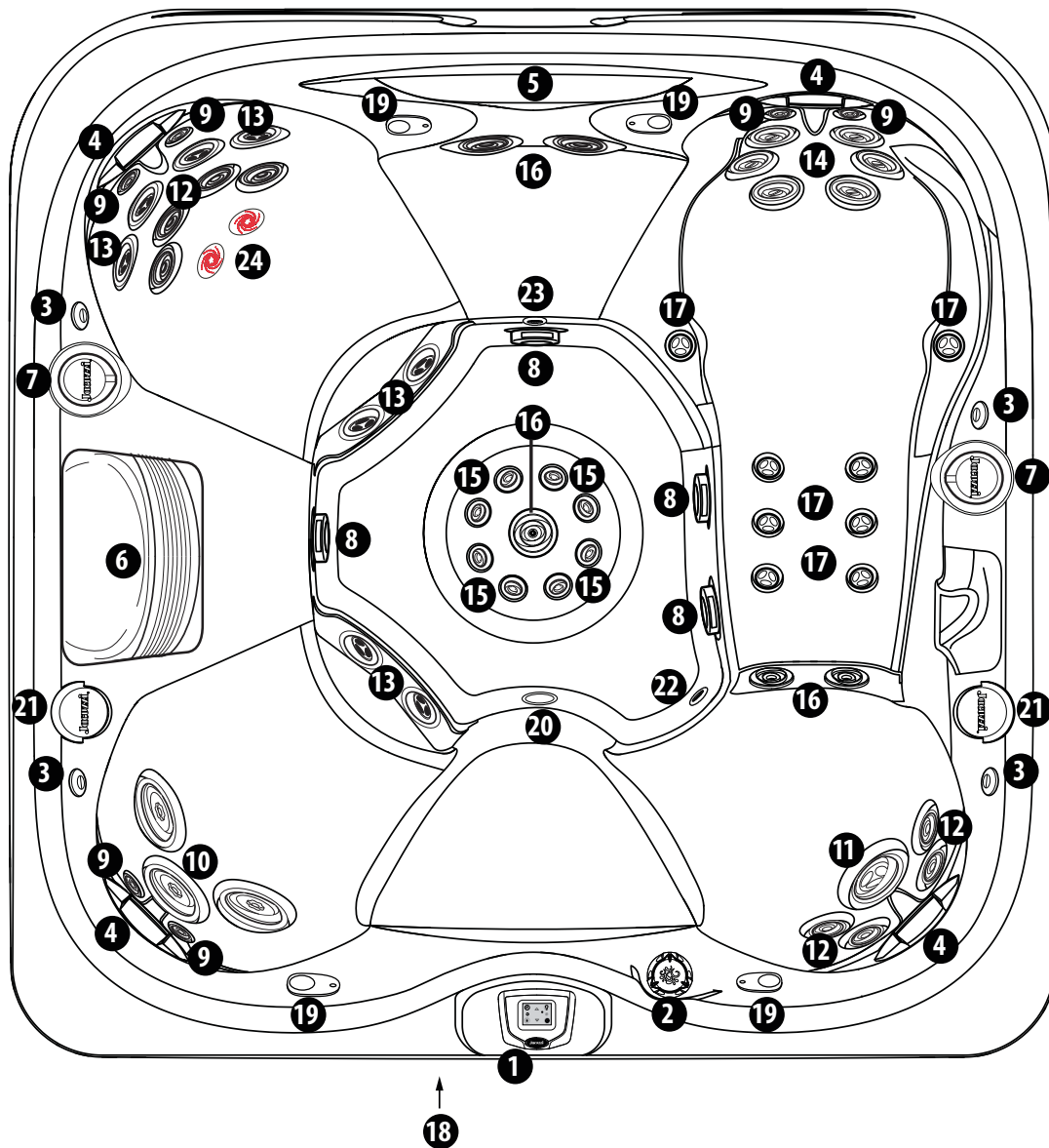

De specificaties van de spa kunnen zonder voorafgaande kennisgeving worden gewijzigd (zie ook de schema's aan het einde van de handleiding)

J-475

- | | |
|-------------------------------------|---|
| 1. Bedieningspaneel | 14. Jets RX (6) |
| 2. Controleklep waterval | 15. Kleine jets FX (8) |
| 3. Luchtcontroleklep (4) | 16. Grote jets FX (5) |
| 4. Afstelbare hoofdkussens (4) | 17. Jets PX (8) |
| 5. Waterval | 18. Audiosysteem (optie) |
| 6. Rooster filter/skimmer | 19. Luidsprekers audiosysteem (optie) (4) |
| 7. Massage-keuzeschakelaars | 20. Onderwaterlamp |
| 8. Afdekkingen aanzuigopeningen (4) | 21. Verlichte bekerhouders (4) |
| 9. Jets NX2 (6) | 22. Bodemafoer/ingang verwamer/retourkoppeling CLEARARRAY |
| 10. Jets MX2 (3) | 23. Overloop waterval |
| 11. Grote draaiende jets FX (1) | 24. Infraroodlampen |
| 12. Jets FX (8) | |
| 13. Draaiende jets FX (8) | |

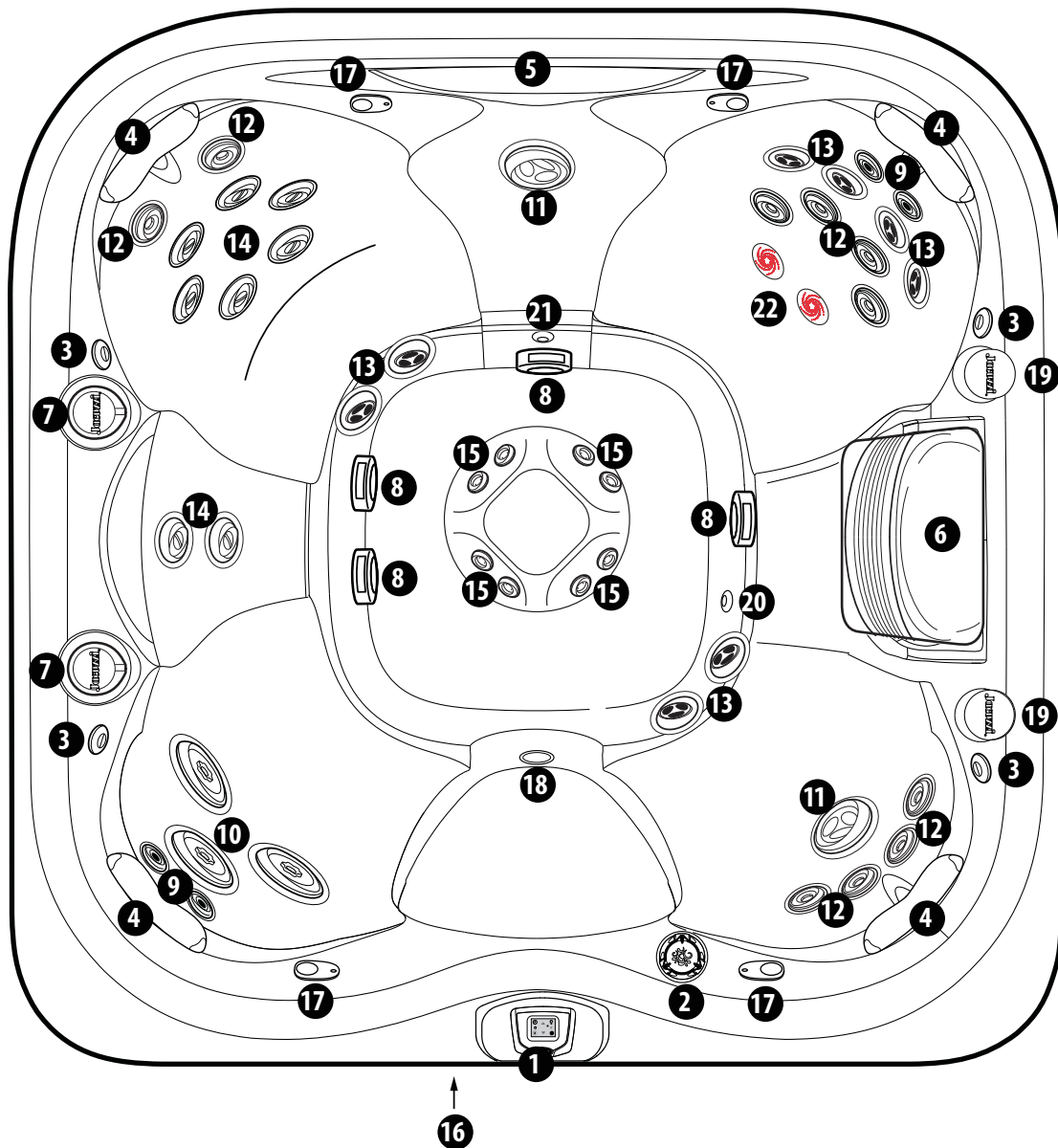

De specificaties van de spa kunnen zonder voorafgaande kennisgeving worden gewijzigd (zie ook de schema's aan het einde van de handleiding)

J-445

- | | |
|---|---|
| 1. Bedieningspaneel | 14. Jets RX (8) |
| 2. Controleklep waterval | 15. Kleine jets FX (8) |
| 3. Regeling van de lucht (4) | 16. Audiosysteem (optie) |
| 4. Afstelbare kussens (4) | 17. Luidsprekers audiosysteem (optie) (4) |
| 5. Waterval | 18. Onderwaterlamp |
| 6. Rooster filter/skimmer | 19. Bekerhouders met verlichting (2) |
| 7. Massage-keuzeschakelaars met verlichting (2) | 20. Bodemafoer/ingang verwarmers/retourkoppeling CLEARRAY |
| 8. Afdekkingen aanzuigopeningen-afvoerputje (4) | 21. Overloop waterval |
| 9. Jets NX2 (4) | 24. Infraroodlampen |
| 10. Jets MX2 (3) | |
| 11. Grote draaiende jets FX (2) | |
| 12. Jets FX (10) | |
| 13. Draaiende jets FX (8) | |

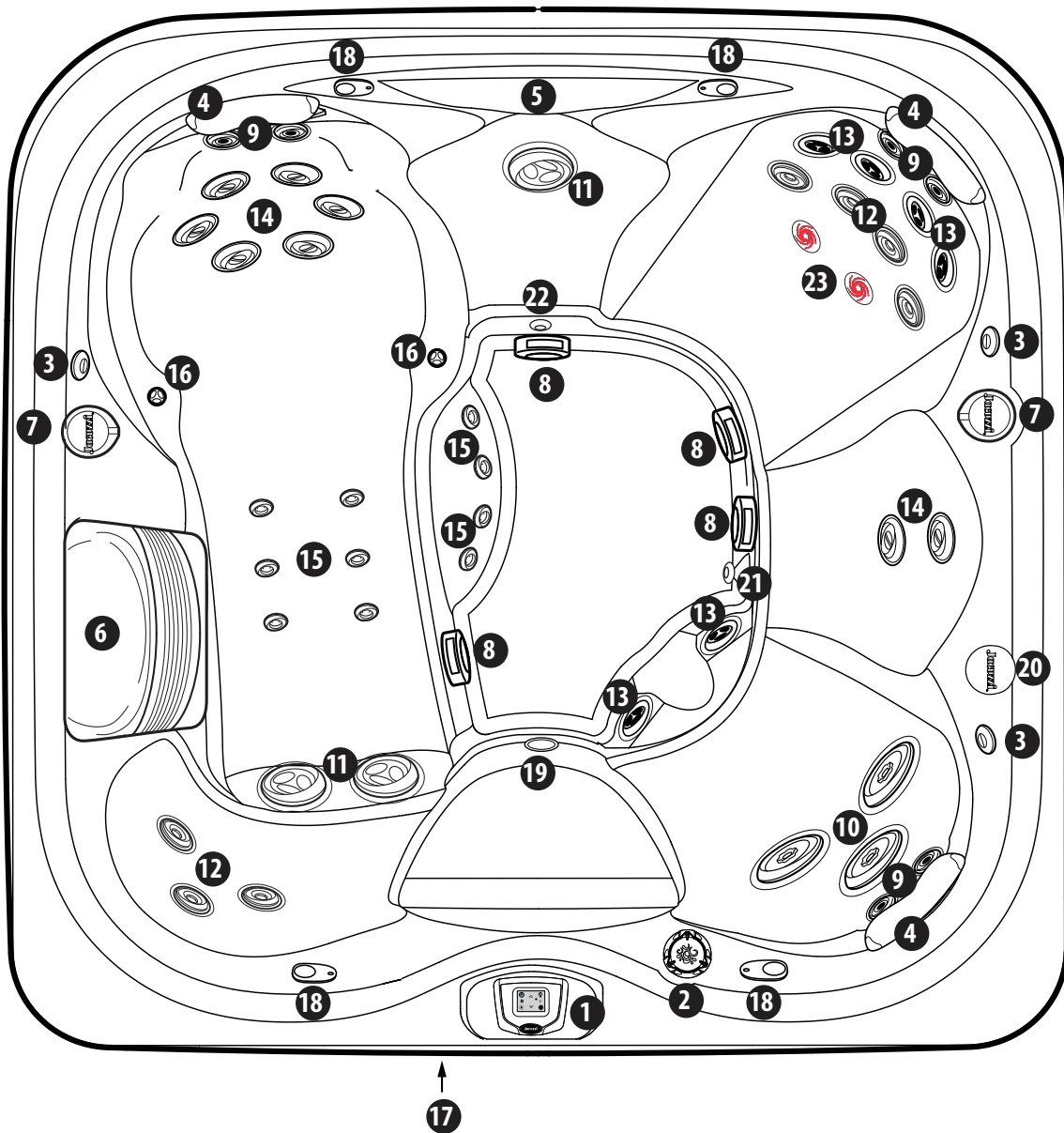

De specificaties van de spa kunnen zonder voorafgaande kennisgeving worden gewijzigd (zie ook de schema's aan het einde van de handleiding)

J-435

- | | |
|---|--|
| 1. Bedieningspaneel | 14. Jets RX (8) |
| 2. Controleklep waterval | 15. Kleine jets FX (10) |
| 3. Regeling van de lucht (3) | 16. Jets PX (2) |
| 4. Afstelbare kussens (3) | 17. Audiosysteem (optie) |
| 5. Waterval | 18. Luidsprekers audiosysteem (optie) (4) |
| 6. Rooster filter/skimmer | 19. Onderwaterlamp |
| 7. Massage-keuzeschakelaars met verlichting (2) | 20. Bekerhouders met verlichting (2) |
| 8. Afdekkingen aanzuigopeningen-afvoerputje (4) | 21. Bodemafvoer/ingang verwarmers/retourkoppeling CLEARRAY |
| 9. Jets NX2 (6) | 22. Overloop waterval |
| 10. Jets MX2 (3) | 24. Infraroodlampen |
| 11. Grote draaiende jets FX (3) | |
| 12. Jets FX (7) | |
| 13. Draaiende jets FX (6) | |

Menu Home

Met het Home-menu kunt u toegang krijgen tot de functies en de configuraties van de spa. De werking wordt eenvoudiger gemaakt dankzij het interactieve bedieningspaneel met aanraakscherm. Als de activiteit langer dan 30 minuten onderbroken wordt, wordt het LCD-display tijdelijk uitgeschakeld. Om het display opnieuw te activeren volstaat het om het scherm aan te raken.

■ Bedieningsknoppen van het Home-menu

Als een functie actief is, kleurt de binnenkant van de knop blauw.



+ **Controle van de temperatuur:** Staat toe om de temperatuur van de spa te regelen:

Verhoog de temperatuur met behulp van (+) met toenames van 0,5°C graden.

- Verlaag de temperatuur met behulp van (-) met verlagen van 0,5°C graden.

Opmerking: Het temperatuurinterval dat voor de spa ingesteld kan worden van 18,33 tot 40°C (van 65 tot 104°F).

Jet: indrukken om het menu te openen dat de werking van de pompen van de jets regelt.

Verlichting: indrukken om het menu te openen dat de werking van de verschillende verlichtingsopties regelt.

CLEARRAY: indrukken om op verzoek de CLEAR-RAY-functie te activeren.

Instellingen: indrukken om het configuratie- en instellingenmenu te openen.

Muziek: indrukken om het menu te openen waarmee de werking van het audiosysteem mogelijk kan worden gemaakt, alsook de instellingen.

Opmerking: Als de spa niet over de stereo-optie beschikt, is de knop niet aanwezig op het bedieningspaneel.

Pictogram "fout": Verschijnt wanneer er een foutmelding is die opgelost moet worden. Het pictogram verschijnt ook ter herinnering onder de temperatuur. Om de foutmelding weer te geven, druk op het pictogram.

Omkeren: indrukken om de weergegeven afbeelding om te keren.

Verwarming ON: Verschijnt wanneer de verw warmer actief is.

Blokkering: verschijnt als een van de blokkering modi actief is.

Pictogram Wifi: verschijnt als een wifiverbinding gemaakt is met de huishoudelijke router (niet aanwezig als het SmartTub™-systeem is geïnstalleerd).

6:45 PM **Klok:** De klok wordt altijd weergegeven als u het Home-menu opent. De weergave varieert afhankelijk van het feit of de klok ingesteld is op de configuratie 12 of 24 uur. De vooraf ingestelde instelling is 12 uur.

Opmerking: De klok wordt NIET automatisch bijgewerkt als de zomertijd wordt ingeschakeld, u dient ze handmatig af te stellen.

Instructies voor de werking

■ Activering van de jetpompen

In het Home-menu, druk op (Jet) om het submenu Jets te openen.

Opmerking: Als u het submenu Jets Pump opent, worden alle pompen geactiveerd. Het is mogelijk om de jetpomp uit te schakelen door op de desbetreffende knop te drukken.

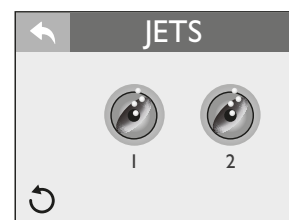
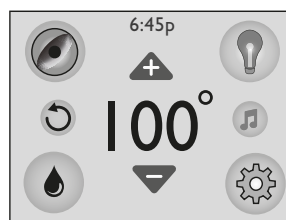

Knop pomp 1

1

Knop pomp 2

2

Knop pomp 3 (indien voorzien)

3

Knop Terug: indrukken om terug te keren naar het vorige menu.

Knop Omkeren: indrukken om de weergegeven afbeelding om te keren.

ON **OFF** 1. Druk op de knop Jets 1 om pomp 1 in en uit te schakelen.

2. Druk op de knop Jets 2 om pomp 2 in en uit te schakelen.

3. Druk op de knop Jets 3 om pomp 3 in en uit te schakelen.

Als een jetpomp actief is, kleurt de binnenkant van de knop blauw.

Automatische uitschakeling — Telkens als een pomp handmatig ingeschakeld wordt, wordt deze automatisch na ongeveer 20 minuten weer uitgeschakeld. Als u de werking van de jets wilt verlengen, activeer de pomp (of de pompen) opnieuw handmatig.

■ Menu Lights (Verlichting):

In het Home-menu, druk op (💡) om het submenu Lights (Verlichting) te openen. Op het LCD-scherm verschijnt het submenu Lights (Verlichting). Met dit menu is het mogelijk de verlichting van de spa te controleren. Als u (💡) indrukt om het submenu te openen, gaan de lampen branden (als ze nog niet branden) in de kleurenmix-modus. In de fabrieksinstellingen zijn de helderheid en de transitiesnelheid ingesteld op 0.

Opmerking: De verlichting wordt na 2 uur automatisch uitgeschakeld. Indien nodig kunt u ze opnieuw inschakelen.

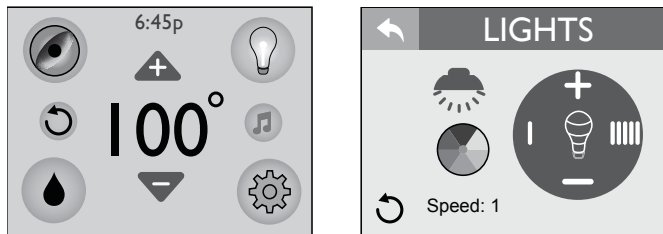

Knop Brightness Up (Helderheid +): druk op de knop om de helderheid van de verlichting te verhogen tot het maximumniveau 5. De intensiteitsniveaus zijn als volgt: 5 = 100%, 4 = 80%, 3 = 60%, 2 = 40% and 1 = 20%, 0 = 0%.

Knop Brightness Down (Helderheid -): druk op de knop om de helderheid van de verlichting te verlagen tot het minimumniveau 0.

Indicator Intensity (Intensiteitsindicator): geeft huidige intensiteit van de lampen weer afhankelijk van het aantal weergegeven staven. Werkt alleen met de vaste rode kleur.

Als de kleurenmixmodus geactiveerd wordt, wordt het pictogram met de lamp uitgeschakeld (weergegeven in het grijs). Het interval kan ingesteld worden van 0 tot 5 dagen.

Knop Speed Control (Snelheidscontrole) (toename): druk om de snelheid te verhogen waarmee de kleuren wijzigen, tot een maximumsnelheid van 5. De instellingen voor de snelheid zijn als volgt: 5 = om de 5 sec.; 4 = om de 10 sec.; 3 = om de 15 sec.; 2 = om de 30 sec. en 1 = om de 60 sec.

Knop Speed Control (Snelheidscontrole) (afname): druk om de snelheid te verlagen waarmee de kleuren wijzigen, tot een minimumsnelheid van 0

Speed: 1 **Pictogram Speed Selector (snelheidskeuze):**

druk (👆) of (👇) in om de snelheid te selecteren waarmee de lampen van kleur veranderen.

Color Selector (Kleurkeuze): druk op een kleur om één kleur te kiezen.

Knop Terug: indrukken om terug te keren naar het vorige menu.

Knop Omkeren: indrukken om de weergegeven afbeelding om te keren.

Knop externe verlichting: druk één keer op de knop om de verlichting met volle intensiteit in te schakelen; druk een tweede keer op de knop om de intensiteit te halveren, druk een derde keer op de knop om de "Auto"-modus te activeren (de verlichting wordt automatisch ingeschakeld om 19:00 uur en wordt uitgeschakeld om 24:00 uur).

Door nogmaals op de knop te drukken, worden de lampen uitgeschakeld.

Opmerking: de kleur van het licht is alleen wit; als de lampen niet uitgeschakeld worden met behulp van de knop, worden ze automatisch uitgeschakeld na 8 uur (behalve in de modus "Auto").

Knop infraroodverlichting: activeert de infraroodverlichting voor een duur van 20 minuten (de verlichting kan echter eerder worden uitgeschakeld, wederom met behulp van de knop).

LET OP: om de infraroodlampen te laten werken, moet schakelaar nr. 6 (dip-switch) op ON staan (zie "Aansluitingen op de elektronische kaart/Instellen van de dip-switches").

■ Menu Muziek

De modellen die uitgerust zijn met een optioneel audiosysteem verrijken de ervaring in de spa. Het draadloze audiosysteem BLUEWAVE 2.0 werkt met het merendeel van de draadloze apparaten. Als u niet over een Bluetooth-apparaat beschikt, kunt een bijkomend toestel aansluiten, met behulp van een kabel van 3,5 mm, op de achterkant van de paneel van de bekleding vooraan. Deze modellen zijn ook uitgerust met 4 luidsprekers en een versterkte subwoofer, voor een uitstekende klank.

Opmerking: Als de spa niet over de stereo-optie beschikt, is de knop niet aanwezig op het bedieningspaneel.

Om het menu Music (Muziek) te openen, druk op (🎵). Als u het menu Music heeft geopend, druk op de aan/uitknop om de stereo in te schakelen. De nummers worden gereproduceerd dankzij de Bluetooth- of bijkomende verbinding.

GEVAAR! Installeer of verwijder nooit elektrische toestellen met natte handen of terwijl u geheel of gedeeltelijk in het water van de spa zit!

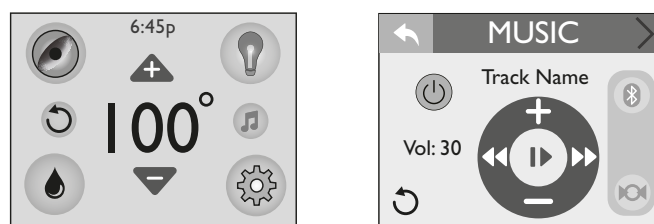



Aan/uitknop: Indrukken om de stereo in of uit te schakelen.

Bluetooth-instellingen: Indrukken om uw eigen Bluetooth-toestel te gebruiken met de stereo (dit is de vooraf ingestelde instelling).

Instellingen van het bijkomende systeem: Indrukken om uw eigen toestel te gebruiken (zonder Bluetooth®).

Volume Up (Volume +): indrukken om het volume te verhogen. Het interval kan ingesteld worden van 0 tot 30 dagen met een toename van 1.

 **Volume Down (Volume -):** indrukken om het volume te verminderen. Het interval kan ingesteld worden van 0 tot 30 dagen met een toename van 1.

 **Vooruit:** Indrukken om over te gaan naar de volgende nummers.

 **Terug:** Indrukken om terug te keren naar de vorige nummers.

 **Pause/Play:** Indrukken om het nummer te pauzeren en af te spelen.

Track Name **Artiest/Nummer:** Geeft informatie weer met betrekking tot de artiest en het nummer, indien beschikbaar. Als de informatie niet beschikbaar is, is dit veld leeg. Als de beschikbare informatie te veel tekens bevat, wordt uitsluitend het toegestane aantal tekens weergegeven, gevolgd door drie puntjes ("...").

 **Audio-instellingen:** Druk erop om het submenu Audio te openen.

Vol: 30 **Volume:** geeft het huidige volumepeil weer van 0 tot 30.

 **Knop Terug:** indrukken om terug te keren naar het vorige menu.

 **Knop Omkeren:** indrukken om de richting van het display om te keren.

■ Aansluiting van het systeem BLUEWAVE® op uw Bluetooth®-apparaat.

Om een verbinding tot stand te brengen tussen het draadloze audiosysteem BLUEWAVE 2.0 en uw Bluetooth®-apparaat, ga als volgt te werk.

Opmerking: het pictogram BT kan niet handmatig geselecteerd worden, tenzij er een Bluetooth®-verbinding is gemaakt met uw toestel. In geval van problemen met de aansluiting van uw Bluetooth®-apparaat, controleer of de Bluetooth®-antenne een stabiel signaal ontvangt en zich in het hoogste punt van de holte van het apparaat bevindt.

- Druk op het pictogram Muziek op het display van het bedieningspaneel, druk vervolgens op de knop bovenaan rechts om de stereo in te schakelen.

- Verzeker u ervan dat de Bluetooth®-functie van uw toestel actief is.

- Zie de aanwijzingen om uw toestel aan het "BLUEWAVE™"-systeem te koppelen en breng de verbinding tot stand.

- Nadat de verbinding tot stand is gekomen, wordt het Bluetooth®-pictogram "BT" op het scherm gemarkeerd, wat de verbinding bevestigt.

- Als om een wachtwoord gevraagd wordt, voer "0000" in en maak de verbinding.

- Als de koppeling tussen de toestellen goed verlopen is, is "BLUEWAVE™" "verbonden" met uw Bluetooth®-apparaat en het Bluetooth®-pictogram "BT" wordt verlicht).

■ Aansluiting van een extern apparaat

1. Verwijder het voorpaneel van de spa.

2. Nadat u de Bluewave-unit gevonden hebt, sluit het externe toestel aan op de kabel die gemarkeerd is met "AUX" (gebruik hiervoor een kabel van 3,5 mm - niet bijgeleverd).

3. Trek de kabel naar buiten en breng het paneel opnieuw aan. Zorg ervoor dat u de kabel niet beschadigt. Behandel het toestel voorzichtig (zie ook de gebruiksaanwijzingen).

■ Menu Audio-instellingen

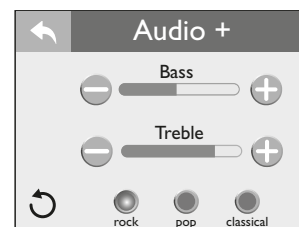
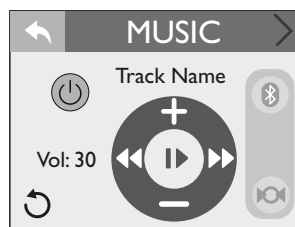

Om het Menu Audio-instellingen te openen, druk op  voor het submenu Music. Met het menu Audio-instellingen kunt u het geluid nog beter ervaren dankzij de vooraf ingestelde of de gepersonaliseerde afstelling van de hoge en de lage tonen.





Regeling laag: Van de ene naar de andere kant scrollen om de lage tonen te regelen van -5 tot 5.



Regeling hoog: Van de ene naar de andere kant scrollen om de hoge tonen te regelen van -5 tot 5.

 **Equalizing "Rock":** Druk op  om de audio-instelling "Rock" te activeren. De modus "Rock" heeft een vooraf ingestelde instelling van lage tonen 1 en hoge tonen 3. Als hij niet in gebruik is, is de knop grijs; als hij gebruikt wordt, is de knop gemarkeerd.

 **Equalizing "Classical":** Druk op  om de audio-instelling "Classical" te activeren. De modus "Classical" heeft een vooraf ingestelde instelling van lage tonen 1 en hoge tonen 1. Als hij niet in gebruik is, is de knop grijs; als hij gebruikt wordt, is de knop gemarkeerd.

 **Equalizing "Pop":** Druk op  om de audio-instelling "Pop" te activeren. De modus "Pop" heeft een vooraf ingestelde instelling van lage tonen -1 en hoge tonen -2. Als hij niet in gebruik is, is de knop grijs; als hij gebruikt wordt, is de knop gemarkeerd.



Knop Terug: indrukken om terug te keren naar het vorige menu.

 **Knop Omkeren:** indrukken om de richting van het display om te keren.

■ CLEARRAY® (activering op verzoek)

De CLEARRAY-functie activeert de waterzuivering op aanvraag. Druk herhaaldelijk () in om een reinigingssysteem te activeren met een duur van: één uur / twee uur / drie uur; als u nogmaals op de toets druk, wordt de functie uitgeschakeld. Tijdens deze periode zijn de circulatiepomp en het CLEARRAY-systeem geactiveerd (de knop kleurt blauw wanneer de functie actief is). **Opmerking:** Als het CLEARRAY-systeem actief is ten gevolge van een eerder geprogrammeerde instelling, is de handmatige activering niet beschikbaar.

■ Ozon

De ozonfunctie wordt geactiveerd wanneer de recirculatiepomp wordt ingeschakeld (primaire filtratiecyclus) of de verwarming wordt geactiveerd.

Let op: Druk niet op de knoppen voor de hydromassagejets (anders wordt de ozonfunctie gedurende maximaal 5 minuten onderbroken nadat de hydromassagepomp(en) is/zijn uitgeschakeld).

Stroomregeling van de straal



De waterstroom naar sommige jets kan verhoogd of verlaagd worden door aan het externe gedeelte van de jet te draaien.

Opmerking: Houd altijd ten minste 6 verstelbare jets open.

Regeling van de jets PowerPro™ MX2



Kantel de ring van de jet PowerPro MX2 in de gewenste hoek. Draai de ring met de wijzers van de klok mee om de waterstroom van de jet te verminderen of draai hem tegen de wijzers van de klok in om de stroom te vergroten.

Opmerking: Houd altijd ten minste 6 verstelbare jets open.

Regeling van de jets RX



Draai het externe gedeelte van de jet met de wijzers van de klok mee om de waterstroom te verminderen of volledig te onderbreken. Draai het tegen de wijzers van de klok in om de waterstroom te activeren of te verhogen.

Opmerking: Houd altijd ten minste 6 verstelbare jets open.

Controle waterval



Om de waterstroom van de waterval te vergroten, draai de kraan van de waterval tegen de wijzers van de klok in. Om de waterval te verminderen of uit te schakelen, draai de kraan met de wijzers van de klok mee.

Opmerking: wanneer de waterval in de OFF-stand staat, kan er nog steeds water uit de waterval stromen.

Luchtbediening



Sommige systemen beschikken over specifieke luchtbedieningen. Elke bediening stuurt lucht in de waterleidingen die de desbetreffende jetgroep voedt. Het volstaat om op de zijkant van de luchtbedieningsknop te drukken om deze te openen, of op de andere kant te drukken om deze te sluiten.

Opmerking: sommige jets kunnen ook lucht kanaliseren wanneer ze gesloten zijn. Dit is normaal.

Keuze van de gewenste massage

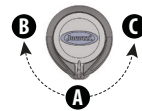

Uw spa van Jacuzzi stelt u ertoe in staat om de gewenste massage te kiezen. Elk model is uitgerust met een keuzeschakelaar waarmee u de massage en de prestaties kunt aanpassen door water af te leiden tussen de verschillende jetsystemen. Het volstaat om de keuzeschakelaar voor massage in te stellen op de positie A (Combo), B of C om de waterdruk af te leiden naar de verschillende jetgroepen.

Opmerking: de klep(pen) van de massagekeuzeschakelaar is(-zijn) ontworpen om te werken met optimale prestaties in de posities A (combo), B en C. Het is normaal dat het geluid kan variëren afhankelijk van de positie, door de grote hoeveelheid water die door het apparaat stroomt. Voor een optimale waterfiltratie dient u de klep in de centrale stand te laten staan wanneer de spa bedekt is. Kies positie B of C voor maximale sproeiprestaties tijdens het gebruik van de spa.

Indicator Light (Lichtindicator)



Het controlelampje op het bekledingspaneel vooraan van de spa meldt eventuele storingen (een wit lampje geeft de correcte werking aan).

Voor een gedetailleerde uitleg, zie het hoofdstuk "Foutmeldingen".

Externe verlichting

Het externe verlichtingssysteem creëert een verlichte zone rondom de spa; deze lampen worden geactiveerd via het menu "verlichting" (de enige beschikbare kleur is wit, als de lampen ingeschakeld worden blijven ze gedurende 8 uur branden (het is natuurlijk mogelijk om ze uit te schakelen als u dit wenst).

SmartTub®-systeem

Met dit controlesysteem kunt u op uw mobiel toestel de werking van uw spa controleren (via een mobiele dataverbinding), waardoor het beheer en het onderhoud vlotter verlopen: eventuele meldingen met betrekking tot mogelijke storingen van de spa worden weergegeven op het display van het gekoppelde mobiele toestel.

Opmerking: de dienst is gratis gedurende het eerste jaar; als u na een jaar verder gebruik wil blijven maken van het SmartTub™-systeem, dient u uw abonnement te verlengen (zie voor meer informatie de algemene gebruiksvoorwaarden door op de desbetreffende koppelingen in de app te klikken).

Opmerking met betrekking tot de verwerking van persoonsgegevens: het creëren van een account en de registratie van de spa (noodzakelijk om het SmartTub™-systeem te kunnen gebruiken) heeft tot gevolg dat Jacuzzi een aantal gegevens verzamelt, met name het serienummer van het product, de voor- en achternaam en het adres van de persoon die de registratie verricht, alsook het desbetreffende e-mailadres. Als u online aankopen verricht via de app, worden ook de gegevens met betrekking tot de betaling verzameld.

De informatie die verzameld wordt zorgt ervoor dat de app de vereiste diensten kan verrichten, zoals bijvoorbeeld op afstand de watertemperatuur controleren, het verbruik meten of melden wanneer de Clearray®-lamp of het filterpatroon vervangen moeten worden.

In geval van belangrijke storingen kunt u via de app telefonisch of via e-mail contact opnemen met uw dealer, zodat deze toegang kan krijgen tot de foutmeldingen en kan bijdragen tot het opsporen van de oorzaak van de storing.

Voor meer informatie met betrekking tot de verwerking van persoonsgegevens en het desbetreffende privacybeleid, zie de website www.jacuzzismarttub.com

■ Registratie

- Download de app SmartTub™ via de Google Play store of de Apple store.
- Start de app en maak een account aan.
- Zoek de sticker "SmartTub®" naast het bedieningspaneel en scan de QR-code met de SmartTub®-app; U kunt het serienummer onder de QR-code ook handmatig invoeren.
- Zodra het serienummer aan de app is gekoppeld, wordt er een verbinding tot stand gebracht tussen de spa en het internet.
- Volg daarna de instructies van de app (zie ook de betreffende handleiding).

■ Werkingsindicatoren op de SmartTub™-controller

De SmartTub™-controller (die zich in de technische ruimte onder de rand van het bad bevindt) is uitgerust met lampjes die de werking van de installatie melden:

- led **Cloud** (blauw)

ingeschakeld: aangesloten op het netwerk / uitgeschakeld: niet aangesloten op het netwerk.

- led **Spa** (blauw)

ingeschakeld: aangesloten op de spa / uitgeschakeld: niet aange-

sloten op de spa.

- led **Status**

langzaam knipperend blauw lampje: verbinding met het netwerk ok

snel knipperend blauw lampje: bezig met verbinding met het netwerk.

knipperend groen lampje: in afwachting van de verbinding met het netwerk.

knipperend blauw lampje: fout simkaart.

- led **Cellular signal** (blauw)

geeft de sterkte van het signaal weer.

Resetten van de controller

Als u de fabrieksinstellingen van het systeem opnieuw wil instellen, plaats de magneet ter hoogte van het etiket "reset" (zie foto).



■ Infrarood lampen

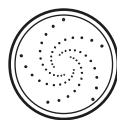

Deze lampen bevinden zich in het onderste gedeelte van de hoekrugleuning (zie de tekening "Eigenschappen en bedieningselementen"). Infraroodstralen kunnen een waardevol hulpmiddel zijn bij het verlichten van spierpijn.

Let op: het infrarood (IR) lichtstelsel in de spa is gecertificeerd door Intertek laboratoria zoals gespecificeerd in de IEC 6247 norm (fotobiologische veiligheid) en veilig bevonden (categorie RG0, risicogroep: 0).

Instructies met betrekking tot de programmering en de werking

Met uw spa Jacuzzi kunt u verschillende functies programmeren en activeren. Dankzij het bedieningspaneel is het nog nooit zo gemakkelijk geweest om de spa te programmeren.

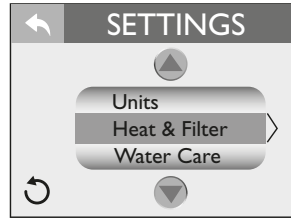

Druk op (⚙️) om het menu Instellingen te openen:

Heat & Filter verwarming/filtratie.

Water Care behoud van de waterkwaliteit.

WiFi wifi-aansluiting.

Lock blokkering van het paneel/systeem

Time & Date klok en datum

Language taal van de gebruikersinterface

Units meeteenheid van de temperatuur (de fabrieksinstelling is **F°**, graden Farenheit).

Knop Terug: indrukken om terug te keren naar het vorige menu.

Knop Omkeren: indrukken om de richting van het display om te keren.

⬇️ ⬆️ indrukken om de beschikbare selecties weer te geven.

■ Configuratie van de verwarmersmodus

De spa Jacuzzi® beschikt over 3 verwarmingsmodi: - Een automatische modus, "Auto" genaamd, waarbij de temperatuur van de spa te allen tijde constant wordt gehouden.

- Een energiebesparende verwarmingscyclus, "Econo" genaamd.

- Een modus die de verwarmers uitsluitend overdag activeert, "Day" (Dag) genaamd.

Opmerking: De verwarmers wordt geactiveerd als de temperatuur ~2° lager is dan de ingestelde temperatuur.

● Geeft aan dat de functie actief is.

● Geeft aan dat de functie niet actief is.

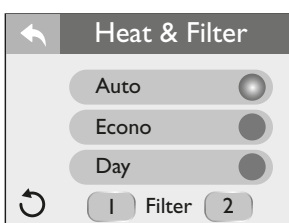

Via het menu "Settings" (Instellingen), druk op ⬆️ of ⬇️ om de menukaart "Heat & Filter" oranje te markeren.

Druk op Heat & Filter om het menu te openen. Selecteer vervolgens een van de instellingen voor de verwarming:

Automatische verwarming:

Wanneer de spa ingesteld is op "Auto", wordt de ingestelde watertemperatuur behouden. De verwarming wordt alleen geactiveerd als dat nodig is. Om deze modus te selecteren, druk op (●) naast het pictogram "Auto".

Verwarming Econo:

Een energiebesparend verwarmingsprogramma waarmee het water van de spa verwarmd kan worden buiten de uren waarin het verbruik geconcentreerd wordt. Wanneer de spa ingesteld is op "Econo", zal het water alleen opgewarmd worden tussen 17:00 uur en 7:00 uur, elke dag van de week (het is niet mogelijk om andere uren in te stellen). Om deze modus te selecteren, druk op (●) naast het pictogram "Econo".

Verwarming Day:

Wanneer de spa ingesteld is op "Day", kan het water alleen opgewarmd worden tussen 07:00 uur en 17:00 uur, elke dag van de week (het is niet mogelijk om andere uren in te stellen). Om deze modus te selecteren, druk op (●) naast het pictogram "Day".

■ Configuratie van de primaire filtratiecyclus

Om de functie "Primary Filter" te openen, druk op (I) in het me-

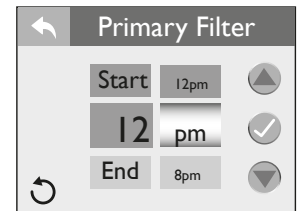
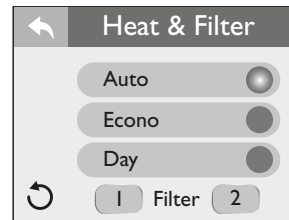

Tijdens deze cyclus worden de circulatiepomp, het CLEARARRAY-systeem en de ionisator (indien aanwezig) geactiveerd. De cyclus van de fabrieksinstelling start om 00:00 uur en duurt 8 uur.

In uitzonderlijk koude weersomstandigheden raden wij aan de circulatiepomp zodanig te configureren dat ze 24 uur op 24 actief blijft. Zie het hoofdstuk "Voorbereiden op de winter".

Telkens als de circulatiepomp buiten een geprogrammeerde cyclus wordt geactiveerd (bv. voor de verwarming), wordt deze bedrijfstijd van de volgende primaire filtratiecyclus afgetrokken. Bijvoorbeeld, stel dat de hoofdfiltratiecyclus geprogrammeerd is om de 24 uur 8 uur te duren, maar de circulatiepomp geactiveerd wordt nadat de filtratiecyclus afgelopen is, om gedurende 2 uur het water te verwarmen: in dit geval duurt de volgende hoofdcyclus 6 uur in plaats van 8.

Om de vooraf bepaalde cyclus te wijzigen:

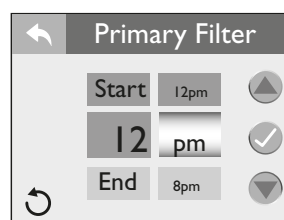

Als het menu geopend is, worden "Start" en "12" gemarkeerd.

- Druk op ▲ of ▼ om de waarde te wijzigen met stappen van 1 uur (om over te schakelen van "AM" naar "PM" dient u 12 uur verder te gaan).

- Druk op ✓ om de wijziging te bevestigen; druk vervolgens op **End** om het einde van de cyclus te programmeren.

- Om het einde van de cyclus in te stellen, druk op het getal met betrekking tot het uur (naast "End").

- Druk op het getal met betrekking tot het uur dat u wil wijzigen om het einde van de cyclus in te stellen (ga te werk zoals aangegeven).

- Druk op ✓ om de wijzigingen te bevestigen en op te slaan.

- Druk op ↶ om terug te keren naar het menu Heat & Filter; druk er nogmaals op om terug te keren naar het menu Settings (Instellingen).

"Zomerstand": Bij warm weer kan het water in de spa de ingestelde temperatuur overschrijden: dit wordt veroorzaakt door het overbrengen van de warmte van de pompen.

Als de watertemperatuur warmer is dan 35°C (95°F) en met 1°C (2°F) stijgt ten opzichte van de ingestelde temperatuur, dan wordt de "zomerstand" ingeschakeld, die de circulatiepomp en CLEARARRAY®-systeem uitschakelt.

Deze veiligheidsinstelling mag niet gewijzigd worden!

De circulatiepomp en het CLEARARRAY®-systeem blijven uitgeschakeld tot de temperatuur van het water daalt en de ingestelde temperatuur bereikt (behalve tussen 8:00 uur en 11:00 uur en tussen 20:00 uur en 23:00 uur, wanneer de circulatiepomp in werking is volgens de vooraf bepaalde werkingscyclus).

Om de activering van de "zomerstand" te verhinderen (als de temperatuur hoog is), kan het noodzakelijk zijn de duur van de filtratiecycli te verkorten.

■ Configuratie van de secundaire filtratiecyclus

Om de functie "Secondary Filter" te openen, druk op 2 in het menu "Heat & Filter" om de programmering van de "Secondary Filter" te openen (tijdens deze cyclus wordt pomp 1 geactiveerd). U kunt kiezen uit 3 cycli; in de fabriek is de modus "Away" (Afwezig) ingesteld.

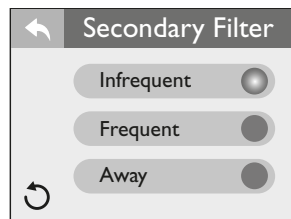
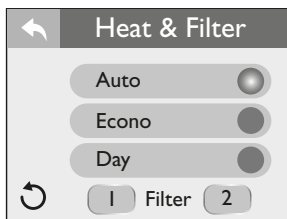

● Geeft aan dat de functie actief is. ● Geeft aan dat de functie niet actief is.

Om de configuratie van de secundaire filtratiecyclus te wijzigen:

- Modus "Away": de secundaire filtratie is uitgeschakeld. Om deze modus te activeren, druk op ● naast het pictogram "Away".

Opmerking: Dit is de fabrieksinstelling.

- Modus "Af en toe": Activeer twee cycli: één om 20:00 uur en

één om 8:00 uur **op afwisselende dagen**. Elke cyclus duurt 10 minuten, voor een totale duur van 20 minuten om de andere dag. Om deze modus te selecteren, druk op ● naast het pictogram "Infrequent" (de tijdstippen en de duur kunnen niet gewijzigd worden).

- Modus "Regelmatig": Activeer twee cycli: één om 20:00 uur en één om 8:00 uur **elke dag**. Elke cyclus duurt 10 minuten, voor een totale duur van 20 minuten per dag.

Om deze modus te selecteren, druk op ● naast het pictogram "Frequent" (de tijdstippen en de duur kunnen niet gewijzigd worden).

- Druk op ↶ om terug te keren naar het menu Heat & Filter; druk nogmaals op de toets om terug te keren naar het menu Settings (Instellingen).

■ "Clean-up"-cyclus

Deze reinigingscyclus start één keer per dag, gedurende twee minuten, om 12:00 uur 's middags (deze functie is niet programmeerbaar). Pomp 1 en de circulatiepomp worden gedurende een minuut geactiveerd en vervolgens uitgeschakeld; daarna wordt pomp 2 geactiveerd (ook gedurende 1 minuut) en tot slot pomp 3 (indien beschikbaar), die ook na een minuut uitgeschakeld wordt. Deze functie kan gedeactiveerd worden door de desbetreffende pomp uit te schakelen.

■ "Blow-out"-cyclus

Deze cyclus (die alleen geactiveerd wordt tijdens het opstarten van de spa of nadat een blokkering van het paneel/systeem uitgeschakeld is) verwijdert de lucht uit de installaties, wat doorgaans veroorzaakt wordt door het leegmaken en vullen van de spa. Pomp 1 en de circulatiepomp worden gedurende een minuut geactiveerd en vervolgens uitgeschakeld; daarna wordt pomp 2 geactiveerd (ook gedurende 1 minuut) en tot slot pomp 3 (indien beschikbaar), die ook na een minuut uitgeschakeld wordt. Deze functie kan gedeactiveerd worden door de desbetreffende pomp uit te schakelen.

■ Programmering van het onderhoud van de waterkwaliteit.

Het is mogelijk om de spa zodanig te configureren dat deze gebruiker eraan herinnert wanneer specifieke onderdelen gecontroleerd en vervangen moeten worden.

- Via het menu "Settings" (Instellingen), druk op ▲ of ▼ om de menukaart "Water Care" oranje te markeren.

- Druk op de toets **Water Care** om het menu te openen. Selecteer vervolgens een van de functies.

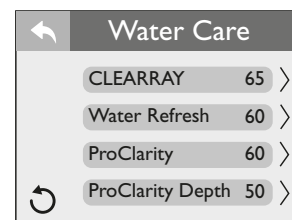
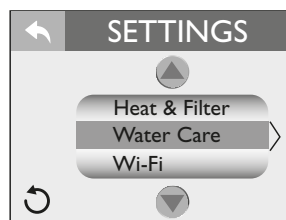

Een herinnering configureren voor het vervangen van de UV-lamp CLEARARRAY

De UV-lamp CLEARARRAY heeft een levensduur van ongeveer 1 jaar;

als ze voor het eerst ingeschakeld wordt, wordt de teller van de resterende dagen gestart. Als het aftellen voltooid is, verschijnt op het display een aanduiding die meldt dat de UV-lamp vervangen moet worden en dat de teller gereset moet worden.

- Druk op **CLEARRAY 65** > om het menu "Programming" (Programmering) te openen.

Opmerking: als de voeding onderbroken wordt, worden de dagen opgeslagen in het geheugen van het systeem.

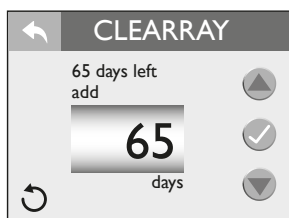

- Via het menu "Water Care" kunt u de timer voor de CLEARARRAY UV-lamp instellen.

- Druk op **▲** of **▼** om de dagen te wijzigen per 10 dagen. Het interval kan ingesteld worden van 0 tot 365 dagen.

Opmerking: de verlopen tijd wordt gemeten op basis van het aantal dagen die daadwerkelijk verlopen zijn, niet het gebruik van de spa.

Opmerking: om ervoor te zorgen dat het apparaat correct werkt, schakel deze functie niet uit, maar programmeer ze zoals aangegeven.

- Druk op **✓** om de wijzigingen te bevestigen en op te slaan.

- Na het tellen verschijnt er een melding op het display. De UV-lamp CLEARARRAY **dient vervangen te worden** en de timer dient opnieuw ingesteld te worden.

- Druk op "reset" (herstellen) en volg de bovenstaande instructies om de timer opnieuw in te stellen.

- Als u "snooze" (uitstellen) selecteert, wordt de melding gewist, maar het pictogram van de fout (**▲**) blijft zichtbaar en het herinneringsscherm verschijnt opnieuw na 10 dagen.

- Druk op **←** om terug te keren naar het menu "Water Care" (Waterverzorging). Opnieuw indrukken om terug te keren naar het menu Settings (Instellingen).

Een herinnering configureren voor het verversen van het water
Het is mogelijk om de herinnering "Water Refresh" in te stellen, die de gebruiker eraan herinnert om de spa leeg te maken en opnieuw met schoon water te vullen.

- Druk op **Water Refresh 60** > om het menu "Programming" (Programmering) te openen.



- Via het menu "Water Care" kunt u de timer voor "Water Refresh" (water verversen) instellen.

- Druk op **▲** of **▼** om de dagen te wijzigen per 30 dagen. Het interval kan ingesteld worden van 0 tot 180 dagen.

Opmerking: om ervoor te zorgen dat het apparaat correct werkt, schakel deze functie niet uit, maar programmeer ze zoals aangegeven.

- Druk op **✓** om de wijzigingen te bevestigen en op te slaan. Als de timer het aftellen voltooid heeft, verschijnt op het display van het bedieningspaneel een melding. Het water moet afgevoerd worden en vervangen worden door vers water. Volg de bovenstaande instructies om de timer opnieuw in te stellen.

- Als u "snooze" (uitstellen) selecteert, wordt de melding gewist, maar het pictogram van de fout (**▲**) blijft zichtbaar en het herinneringsscherm verschijnt opnieuw na 10 dagen.

- Druk op **←** om terug te keren naar het menu "Water Care" (Waterverzorging). Opnieuw indrukken om terug te keren naar het menu Settings (Instellingen).

Een herinnering configureren voor het reinigen/vervangen van het filter ProClarity/ProClear

Het is mogelijk om een herinnering weer te geven voor het reinigen of vervangen van de filters en de zak.

- Druk op **ProClarity 60** > om het menu "Programming" (Programmering) te openen.

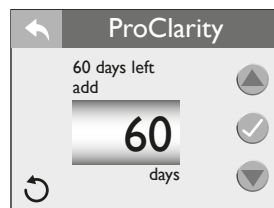

- Via het menu "Water Care" kunt u de timer voor het filter "ProClarity" instellen.

- Druk op **▲** of **▼** om de dagen te wijzigen per 10 dagen. Het interval kan ingesteld worden van 0 tot 180 dagen.

Opmerking: om ervoor te zorgen dat het apparaat correct werkt, schakel deze functie niet uit, maar programmeer ze zoals aangegeven.

- Druk op **✓** om de wijzigingen te bevestigen en op te slaan. Als de timer het aftellen voltooid heeft, verschijnt op het display van het bedieningspaneel een melding met betrekking tot het reinigen/vervangen van de filters. Volg de bovenstaande instructies om de timer opnieuw in te stellen.

- Als u "snooze" (uitstellen) selecteert, wordt de melding gewist, maar het pictogram van de fout (**▲**) blijft zichtbaar en het herinneringsscherm verschijnt opnieuw na 10 dagen.

- Zie het deel "Reiniging van de filterpatronen" voor alle reinigingsinstructies.

- Druk op **←** om terug te keren naar het menu "Water Care".



Opnieuw indrukken om terug te keren naar het menu Settings (Instellingen).

Een herinnering configureren voor het vervangen van het filter ProClarity

Het is mogelijk om een herinnering weer te geven voor het vervangen van het ProClarity-filter.

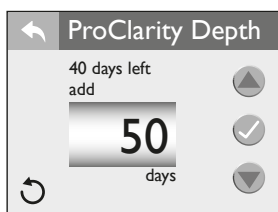
- Druk op **ProClarity Depth 50** > om het menu "Programming" (Programmering) te openen.



- Druk op  of  om de dagen te wijzigen per 10 dagen. Het interval kan ingesteld worden van 0 tot 90 dagen.

Opmerking: om ervoor te zorgen dat het apparaat correct werkt, schakel deze functie niet uit, maar programmeer ze zoals aangegeven.



- Druk op  om de wijzigingen te bevestigen en op te slaan. Als de timer het aftellen voltooid heeft, verschijnt op het display van het bedieningspaneel een melding met betrekking tot het reinigen/vervangen van de filters. Volg de bovenstaande instructies om de timer opnieuw in te stellen.

- Als u "snooze" (uitstellen) selecteert, wordt de melding gewist, maar het pictogram van de fout () blijft zichtbaar en het herinneringsscherm verschijnt opnieuw na 10 dagen.

- Zie het deel "Reiniging van de filterpatronen" voor alle reinigingsinstructies.

- Druk op  om terug te keren naar het menu "Water Care". Opnieuw indrukken om terug te keren naar het menu Settings (Instellingen).

Instelling Wi-Fi (optional) (niet weergegeven als het SmartTub™-systeem is geïnstalleerd)

- Via het menu Settings (Instellingen), druk op  of  om "Wi-Fi" te markeren.

- Druk op **Wi-Fi** om de programmeringsopties te openen (controleer of u de app van het wifisysteem heeft gedownload).

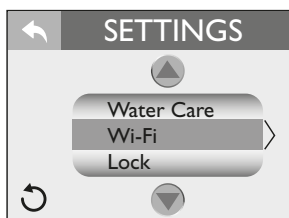

- Voer de instructies van de app uit om een verbinding tot stand te brengen met het wifinetwerk.

- Terwijl het systeem de verbinding tot stand probeert te brengen, verschijnt op het display de aanduiding "Spa Wi-Fi Setup in-progress" (Bezig met de wificonfiguratie van de spa).

- Nadat de verbinding tot stand is gekomen, verschijnt op het display de aanduiding "Spa Wi-Fi Setup Connection Success" (Wificonfiguratie van de spa correct uitgevoerd).





Als de instellingen voor de wifiverbinding geüpdate moeten worden of als u verbinding moet maken met een nieuwe router, dient u de onderstaande stappen uit te voeren:

- Van het menu "Settings" (Instellingen), druk op **Wi-Fi** om toegang te krijgen tot het menu.

- Druk op **Reset?** Op het display verschijnt de aanduiding "Spa Wi-Fi Setup in-progress" (Bezig met de wificonfiguratie van de spa) en de resetknop (herstellen) kleurt oranje.

- Opnieuw indrukken **Reset?**. Deze handeling wist de huidige gegevens en laat de spa een nieuwe verbinding uitvoeren. - Configureer de spa opnieuw en voer de instellingen opnieuw in volgens de instructies van de app.

Blokking van de spa

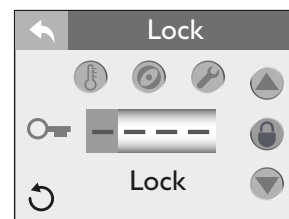
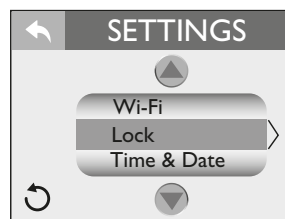

- Via het menu "Settings" (Instellingen), druk op  of  om het menu "Lock" (Blokking) te markeren.

- Druk op **Lock** om de programmeringsopties te openen. *Wanneer er een blokkeringsfunctie actief is, verschijnt er een pictogram met een slot op de statusbalk ().* Wanneer u het menu "Lock" (Blokking) opent, als een van de drie instellingen actief is, wordt deze oranje gemarkeerd.



Blokking Temp (blokking van de temperatuur):

- Druk op  om de temperatuur te blokkeren.



- Druk op **---** (het eerste cijfer): selecteer een getal van 0 tot 9 met behulp van de knoppen  of . Ga vervolgens door naar het volgende getal tot u een code van vier cijfers heeft geselecteerd.

- Druk op  om de blokkeringsfunctie te activeren: op dit moment is de temperatuurregeling uitgeschakeld, maar de spa voert de geprogrammeerde activiteiten uit.

- Druk op  om terug te keren naar het menu Settings (Instellingen).

Blokking spa

- Druk op  om de blokking uit te voeren (wanneer deze functie geactiveerd is, zijn de pictogrammen van die blokking van de spa en de blokking van de temperatuur oranje gemarkeerd).

- Druk op **---** (het eerste cijfer): selecteer een getal van 0 tot 9 met behulp van de knoppen  of . Ga vervolgens door naar het volgende getal tot u een code van vier cijfers

heeft geselecteerd.

- Druk op om de blokkeringsfunctie te activeren: op dit moment kunnen de functies niet geactiveerd en geregeld worden, maar de spa voert de geprogrammeerde activiteiten uit.
- Druk op om terug te keren naar het menu Settings (Instellingen).

Tijdelijke blokkering Service (dienst):

- Druk op om de blokkering uit te voeren (wanneer deze functie geactiveerd is, zijn alle blokkeringsknoppen oranje gemarkeerd).
- Druk op (het eerste cijfer): selecteer een getal van 0 tot 9 met behulp van de knoppen of . Ga vervolgens door naar het volgende getal tot u een code van vier cijfers heeft geselecteerd.
- Druk op om de blokkeringsfunctie te activeren: op dit moment zijn alle functies van de spa **tijdelijk** geblokkeerd, om het verrichten van eventuele onderhoudswerkzaamheden mogelijk te maken.

Opmerking: Deze modus wordt na 2 uur uitgeschakeld. De spa mag niet langdurig geblokkeerd blijven, in het bijzonder bij koud of vriesweer.

Om te ontgrendelen:

- Open het menu Lock (Blokking) (het type actieve blokkering wordt oranje gemarkeerd).
- Druk op (het eerste cijfer) om de code te beginnen in te voeren. Ga vervolgens door naar het volgende getal tot u de ontgrendelingscode van vier cijfers heeft geselecteerd.
- Druk op om te ontgrendelen.
- Druk een paar keer op om het menu te verlaten.

Opmerking: Het is mogelijk om de standaard-toegangscode te gebruiken wanneer de oorspronkelijke code verloren of vergeten wordt. Code "0772" ontgrendelt automatisch de geblokkeerde instelling.

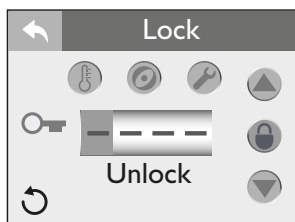

De klok en de datum instellen

- Via het menu "Settings" (Instellingen), druk op of om de menukaart "Time & Date" (Klok en datum) te oranje markeren.
- Druk op om de programmeringsopties te openen.

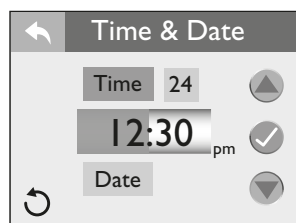
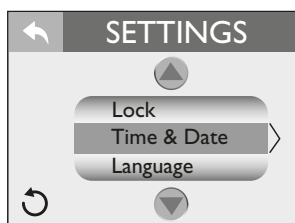

De klok instellen:

- Om de klok in het formaat "24 uur" weer te geven, druk op .
- Als het menu geopend is, is oranje gemarkeerd.
- Druk op het cijfer van het uur ; druk vervolgens op of om het uur te wijzigen met stappen van 1 uur. (om over te schakelen van "AM" naar "PM" dient u 12 uur verder te gaan).

- Druk op het cijfer van de minuten om deze te programmeren; druk op of om de minuten te wijzigen.
- Druk op om wijzigingen te bevestigen en op te slaan.

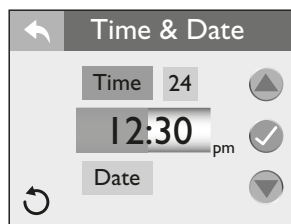

De datum instellen:

Elke instelling voor de maande, de dag en het jaar kan op onafhankelijke wijze bepaald worden.

- Druk op om de programmeringsopties te openen.
- Druk op het cijfer van de maand en vervolgens op of om het te wijzigen.
- Druk op het cijfer van de dag en vervolgens op of om het te wijzigen.
- Druk op het cijfer van het jaar en vervolgens op of om het te wijzigen.
- Druk op om de wijzigingen op te slaan.
- Druk op om terug te keren naar het menu Settings (Instellingen).

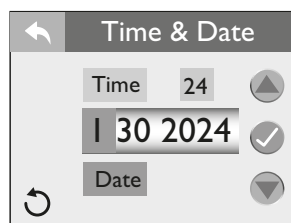

De taal instellen

- Via het menu "Settings" (Instellingen), druk op of om het menu "Language" (Taal) te markeren.
- Druk op om de opties van het taalmenu te openen.

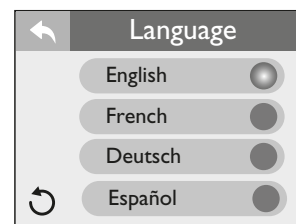
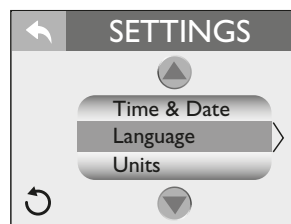

U kunt kiezen uit 4 talen: Engels, Frans, Duits en Spaans.

- Om een taal te selecteren, druk op naast de taal die u wil weergeven.
- Druk op om terug te keren naar het menu "Settings" (Instellingen).

Meeteenheid van de temperatuur

- Via het menu Settings (Instellingen), druk op of om het menu "Units" (Eenheden) te markeren.
- Druk op om het selectiemenu te openen.
- Druk op naast de meeteenheid die u wil weergeven.
- Druk op om terug te keren naar de vorige menu's.

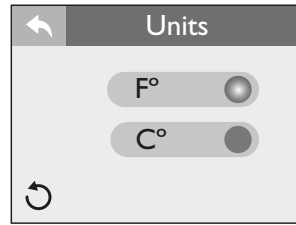
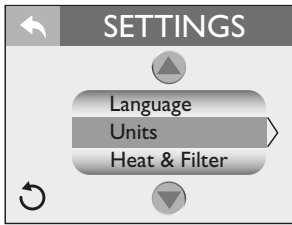

Systeeminformatie

Dit menu geeft de parameters van de spa weer.

- Via het menu Settings (Instellingen), druk op ▲ of ▼ om het menu "System Information" (Systeeminformatie) te markeren.
- Druk op **System Information** om de aanwezige informatie weer te geven.

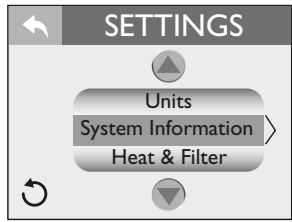

System Information	
Water Temp	97 F
HiLimit Temp	99 F
Spa State	Flow
Flow Sensor	Closed
Ambient Temp	<150 F
DIP Switches	0010000000

Onderhoud van de spa

Een correcte en regelmatig onderhoud van uw spa is uiterst belangrijk om de schoonheid en de prestaties ervan te behouden. Uw Jacuzzi-dealer kan u de nodige informatie, accessoires en producten verstrekken met betrekking tot deze activiteit.

Informatie met betrekking tot de reiniging en het onderhoud van de spa en de te gebruiken producten vindt u in de catalogus die bij het product wordt geleverd.

■ Reiniging van de filterpatronen

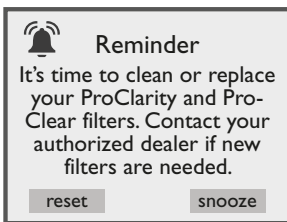

Everschijnt een melding op het display van het bedieningspaneel na een specifiek aantal dagen: het is noodzakelijk het filter van de skimmer te reinigen en de opvangzak te controleren.

Deze herinnering dient opnieuw ingesteld te worden bij elke reinigingsbeurt van het filter.

Zie het hoofdstuk "Programmering van het onderhoud van de waterkwaliteit" voor meer informatie.

Uw nieuwe spa beschikt over een geavanceerd filtersysteem dat uit 2 fasen bestaat:

- de kleine onzuiverheden worden door de circulatiepomp gefiltreerd die het water via de filters ProClarity™/ProClear™ afzuigt.
- de grote onzuiverheden worden gefiltreerd wanneer pomp 1 in werking is of tijdens een filtreringscyclus.

■ Reiniging van de filters en de zak

- Het filterpatroon ProClarity™ (A) moet maandelijks gereinigd worden en om de 18 maanden vervangen worden.

- Het patroon van het ProClarity-filter (B) moet om de 3 maanden vervangen worden.
- De mand van het ProClarity-filter (C) kan gespoeld worden terwijl de filters gereinigd worden.
- Het filterpatroon van de skimmer ProClear II (D) moet maandelijks gereinigd worden en om de 18 maanden vervangen worden.
- De zak ProClarity (E) moet maandelijks gecontroleerd en leeg gemaakt worden.

Zie de volgende procedure voor het reinigen van de filters.

Opmerking: Probeer het filter ProClarity (B) en de zak ProClear/ProClarity (E) niet te wassen.

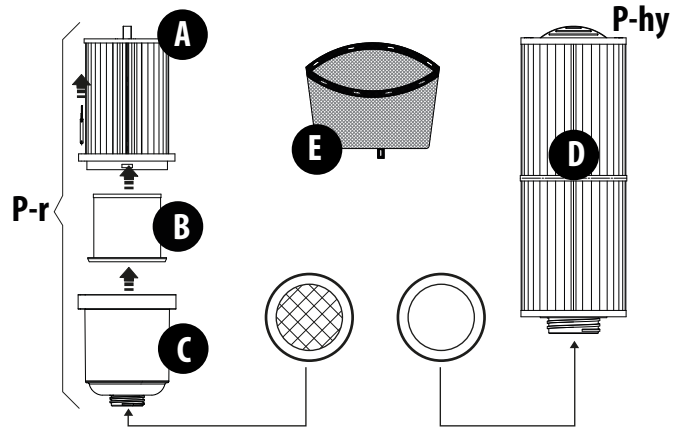

P-r: Circulatiepomp

P-hy: Hydropomp

Start de spa niet op als de patronen en de filters niet correct geïnstalleerd zijn en/of als de afdekking beschadigd is.

Vervangingspatronen van de filters zijn te koop bij een erkende Jacuzzi®-dealer.

A. Schakel de voeding van de spa uit!

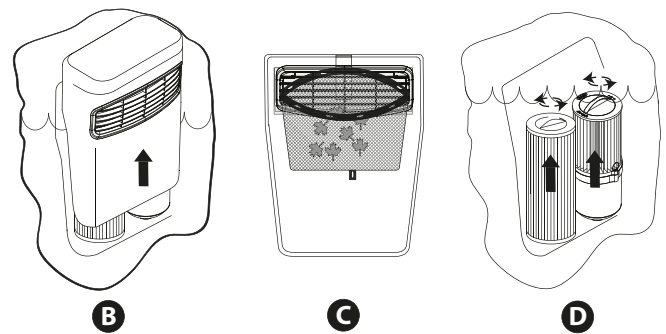

B. Til de afdekking op om toegang te krijgen tot de filterpatronen.

C. Verwijder de zak ProClarity uit de houders en verwijder de opgevangen onzuiverheden.

D. Draai de hendel van elk filterpatroon tegen de wijzers van de klok in om deze uit zijn houder los te draaien.

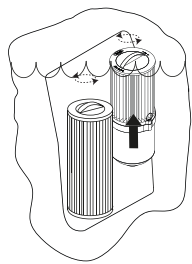

E

E. Verwijder het filterpatroon.

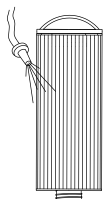

F

F. Spoel de vouwen van het filter met hulp van water onder gemiddeld hoge druk.

Begin van bovenaf en ga naar beneden in de richting van de handgreep.

Herhaal dit tot alle vouwen schoon zijn.

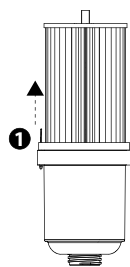

G

G. Verwijder de stift van het filter (1) om het ProClarity-filter los te maken van het mandje.

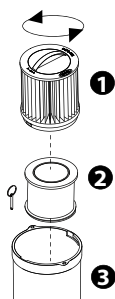

H

H. Als de stift van het filter verwijderd is, draai de hendel van het filterpatroon tegen de wijzers van de klok in om het uit het mandje van het filter te verwijderen. Het is mogelijk om het filter (1) en het mandje (3) te reinigen, maar het ProClarity-filter (2) moet om de 3 maanden vervangen worden.

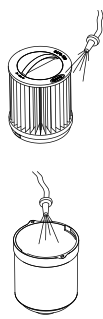

I

I. Spoel de vouwen van het filter volgens de eerder verstrekte instructies. Spoel ook het mandje grondig.

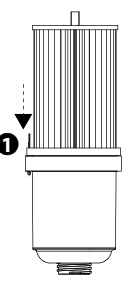

J

J. Monteer het filter opnieuw en maakt het vast met de stift (1).

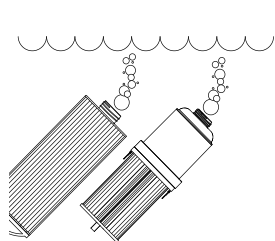

K

K. Dompel de beide filterpatronen onder in de spa. Draai het schroefdraaduiteinde omhoog om de luchtballen te verwijderen en houd de patronen vervolgens ondergedompeld om te voorkomen dat er lucht binnendringt tijdens de installatie.

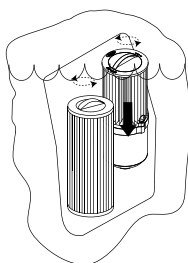

L

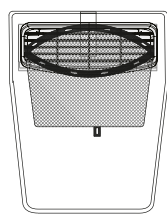

M

L. Plaats elk patroon opnieuw in de desbetreffende koppeling (**P-r** en **P-hy**, zie de figuur) en draai de hendels met de wijzers van de klok mee om ze opnieuw in hun houders aan te draaien.

N.B.: Draai ze niet te stevig vast.

M. Plaats de schone skimmerzak weer in de houders van het filter, zoals afgebeeld.

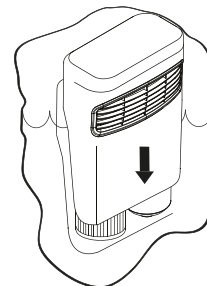

N

N. Breng opnieuw de bescherming van de skimmer aan boven de filters. Schakel tot slot de voeding van de spa opnieuw in.

Leegmaken en vullen

Het is raadzaam om het water in de spa om de 3 maanden te verversen. De frequentie waarmee het water verversst moet worden hangt af van de gebruiksfrequentie, van de aandacht die besteed wordt aan het behouden van de waterkwaliteit enz.

Het water dient absoluut verversst te worden als er zich schuim vormt en/of als het water niet langer schittert, ook als vallen de resultaten van de watermetingen binnen de correcte parameters.

LET OP! Schakel de voeding van de spa uit voor deze leegmaakt. Herstel de stroomvoorziening niet tot de spa volledig gevuld is.

Bij extreem lage temperaturen of als de spa zich buiten bevindt, is het mogelijk dat de installaties of de apparatuur bevroren (zie het hoofdstuk "Voorbereiden op de winter"). Laat in geval van heel warm weer de spa niet blootgesteld aan direct zonlicht.

Om uw spa leeg te maken, voer de volgende stappen uit:

1. Koppel de spa los van het elektriciteitsnet.

Leegmaken van de spa (standaardafvoer)

2.

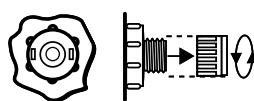

4.



3.

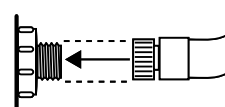

5.

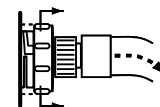

2.

Zoek de afvoerklep (A) die zich op de linkerhoek vooraan van de basis van de steun bevindt. Houd de achterste ringmoer op zijn plaats om te voorkomen dat deze draait, draai vervolgens de voorste dop los en verwijder hem.

3. Koppel een leiding aan voor de afvoer.
4. Draai de ring 1/3 slag tegen de klok in om de klep te openen.
5. Trek de ring naar buiten, zoals afgebeeld, om de afvoer te openen.
6. Nadat de spa is leeggemaakt, voer de stappen van 2 tot 5 in omgekeerde volgorde uit om de klep te sluiten voor u de spa opnieuw vult (zie het desbetreffende hoofdstuk).

Reiniging van de binnenkant van de spa

Om de glans van het oppervlak van de spa te behouden, is het van essentieel belang het gebruik van schurende reinigingsmiddelen te vermijden. Ongeacht het soort reinigingsmiddel dat gebruikt wordt, zorg ervoor dat er nooit resten van de producten op het oppervlak achterblijven. Anders is het mogelijk dat er een aanzienlijke hoeveelheid schuim wordt geproduceerd als de spa gevuld wordt.

Informatie met betrekking tot de reiniging en het onderhoud van de spa en de te gebruiken producten vindt u in de catalogus die bij het product wordt geleverd.

Onderhoud van de kussens

Maak de hoofdsteunen van de spa schoon wanneer dit nodig is door er met een in zeepwater gedrenkt doek over te wrijven. Het is niet noodzakelijk de hoofdsteunen te verwijderen om ze te reinigen. Om ze te verwijderen om ze te vervangen of om ze ergens langdurig te bewaren, pak de beide uiteinden van de hoofdsteun vast en trek voorzichtig naar binnen, met name in de richting van het centrum van de spa. Om ze opnieuw te monteren, breng ze op één lijn met de montageschroeven en druk naar beneden tot u een "klik" hoort.

N.B.: Verwijder altijd de hoofdsteunen wanneer u een chemische "schok"-behandeling aan het water toevoegt. De hoofdsteunen kunnen weer in de spa worden geplaatst wanneer de waarde van het desinfectiemiddel de normale waarde bereikt (zie de handleiding voor waterbehandeling).

Onderhoud van de synthetische coating

De synthetische bekleding (panelen) vereist weinig of geen onderhoud. Om de coating te reinigen, volstaat het om erover te wrijven met een schoon doek dat ondergedompeld is in water met een neutraal reinigingsmiddel.

Richt de waterstralen nooit op de panelen, aangezien dit kortsluiting kan veroorzaken in de elektrische installatie van de spa.

Reiniging van het bedieningspaneel

Om het bedieningspaneel te reinigen, volstaat het om erover te wrijven met een doek in microfiber, gelijkaardig aan het doek dat gebruikt wordt om lenzen in polycarbonaat te reinigen.

De spa voorbereiden op de winter

■ Uw spa van Jacuzzi® is er tijdens een correcte werking toe in staat om zich automatisch tegen bevriezing te beschermen.

■ Bij bijzonder koude weersomstandigheden dient u regelmatig te controleren of de elektrische voeding van de spa niet onderbroken werd.

■ Bij buitengewone koude (temperaturen onder 0°C) raden wij aan om de filtratie-/circulatiepomp 24 uur op 24 in werking te laten (zie het deel "Configuratie van de primaire filtratiecyclus"); zorg ervoor dat u ook de automatische verwarming instelt (zie het deel "Automatische verwarming") om eventuele beschadiging van de spa te vermijden.

■ Als u de spa niet wil gebruiken, of als er zich vaak stroomonderbrekingen voordoen als de temperatuur buitengewoon laag is, **is het belangrijk de spa volledig leeg te maken en de installatie te beschermen tegen de eventuele schade die bevriezing kan veroorzaken.**

Gelieve contact op te nemen met uw Jacuzzi®-dealer.

In noodsituaties kan de schade beperkt worden door de volgende stappen te volgen:

- Koppel de spa los van het elektriciteitsnet.

- Volg de instructies om de spa leeg te maken.

- Stel de massagekeuzeschakelaar/draaiknop in op de centrale positie "combo" (A) om het water dat zich in de leidingen bevindt af te voeren.

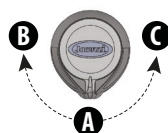

- Draai de watervalklep in de geopende positie om de leidingen leeg te maken.

- Als het waterniveau onder de zitplaatsen zakt, gebruik een geschikt middel om het water dat achterblijft op de zitplaatsen te verwijderen, bijvoorbeeld door het op te zuigen met behulp van een stofzuiger/vloeistofzuiger.



- Open alle luchtbedieningen en laat ze in deze positie staan tot de spa opnieuw wordt gebruikt.

- Als het waterniveau niet langer zakt, gebruik een geschikt middel om het water uit het putje te verwijderen, bijvoorbeeld door het op te zuigen met behulp van een stofzuiger/vloeistofzuiger.

- Verwijder de zijpanelen van het apparaat en zoek de afvoerdoppen

voorelke pomp. Verwijder de doppen om het water uit de pompen en de verwarmers te laten afvloeien.

Opmerking: Gebruik een stofzuiger/vloestofzuiger of andere instrumenten om te vermijden dat het afgevoerde water het technisch compartiment overstroomt. Breng de afvoerdoppen weer aan.

- Draai de klem aan de onderkant van de verwarmers los en koppel de slang los van de koppeling (buig de slang heen en weer terwijl u ze eruit trekt).

Richt de slang naar beneden en maak ze leeg; plaats de slang en de klem weer terug.

- Draai de klem van de opening van de circulatiepomp achter het aansluitkastje los en trek de slang eruit (buig de slang heen en weer terwijl u ze eruit trekt). Richt de slang naar beneden en maak ze leeg; plaats de slang en de klem weer terug.

- Draai de klem aan de onderkant van het CLEARARRAY®-systeem los en koppel de slang los van de CLEARARRAY®-koppeling (buig de slang heen en weer terwijl u ze eruit trekt). Richt de slang naar beneden en maak ze leeg. Plaats vervolgens de slang en de klem weer terug. Verwijder het deksel van het CLEARARRAY®-systeem om toegang te krijgen tot de UV-lamp en kwartsbuis. Verwijder de UV-lamp en bewaar ze op een veilige plaats. Verwijder de kwartsbuis, droog ze af en plaats ze vervolgens weer terug.

Controleer hoe lang de lamp gebruikt werd en vervang ze, indien nodig (zie het desbetreffende hoofdstuk).

- Breng de zijpanelen opnieuw aan (bv. isolerende schuimpanelen, indien aanwezig) en dek de spa zodanig af dat er geen vocht kan binnendringen.

Neem contact op met uw Jacuzzi®-dealer als u vragen heeft over het gebruik in de winter of de voorbereiding van het apparaat op de winter.

De spa opnieuw opstarten tijdens de koude maanden

Als u de spa bij extreem lage temperaturen wil opstarten nadat deze langdurig niet gebruikt werd, controleer of het water dat in sommige delen van de installatie is achtergebleven niet bevroren is. Dit kan de waterstroom blokkeren en de correcte werking van de spa in het gedrang brengen, alsook de apparatuur beschadigen.

In zulke gevallen is het raadzaam om contact op te nemen met uw Jacuzzi®-dealer voordat u de spa opnieuw probeert op te starten.

Behoud van de waterkwaliteit

Om het risico van door water overgebrachte ziekten (bv. infecties, bacteriën of virussen) en/of aandoeningen van de luchtwegen te verminderen, is het noodzakelijk de kwaliteit van het water binnen de vastgestelde limieten te houden, teneinde de spa optimaal te benutten en de levensduur ervan te verlengen. Dit vereist voortdurende aandacht, aangezien het desbetreffende chemische aspect van het

water een balans is van verschillende factoren.

Het verwaarlozen van het onderhoud van het water leidt tot slechte hygiënische omstandigheden en kan schadelijk zijn voor de gezondheid.

Voor meer informatie over hoe u de kwaliteit van het water kunt behouden en de gebruiksvoorschriften van de daarvoor bestemde chemische producten, raadpleeg de handleiding van waterbehandelingsysteem van Jacuzzi.

Waterzuiveringssysteem CLEARARRAY®

Het CLEARARRAY® waterzuiveringssysteem is een exclusieve technologie die gebruik maakt van ultraviolette straling en ozon om het water schoon te houden*. Het systeem is uitgerust met een stroomomvormer waarvan de werking wordt gesignaleerd door twee LED's: de groene geeft aan dat het apparaat onder stroom staat, terwijl de rode aangeeft dat het correct functioneert.

Opmerking: CLEARARRAY Active Oxygen™ werkt alleen wanneer een automatische functie de hydromassagepomp op lage snelheid activeert, wanneer het nodig is om de verwarming te activeren of tijdens filtratie.

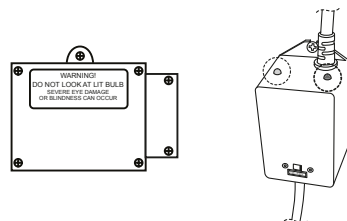

(* Onder de term "schoon water" wordt verstaan het verwijderen van deeltjes met een maximale grootte van 30 micron; ozon helpt een agglomererende werking uit te oefenen op onzuiverheden, waardoor de verwijdering ervan door filtratie wordt vergemakkelijkt).

BELANGRIJK: De lamp moet één keer per jaar vervangen worden.

Als de UV-timer correct is geprogrammeerd (zie het desbetreffende hoofdstuk), verschijnt aan het einde van de voorziene tijd een melding op het display, die aangeeft dat er een nieuwe UV-lamp moet worden geïnstalleerd en vervolgens de timer moet worden gereset.

Vervanging van de UV-lamp en onderhoud van de kwartsbuis

Om toegang te krijgen tot het Cleararray®-apparaat dient u het voorpaneel (of het geluidssysteempaneel) en het rechter hoekpaneel te verwijderen.

De aangegeven handelingen mogen uitsluitend uitgevoerd worden door gekwalificeerde installateurs. Lees de instructies aandachtig door voor u om het even welke ingreep uitvoert die het openen van het Cleararray®-apparaat met zich meebrengt.

WAARSCHUWINGEN

- Kijk niet naar de UV-lamp als deze ingeschakeld is: dit kan ernstige oogletsel veroorzaken!**
- Voed het Clearray® -apparaat niet tijdens onderhoudswerkzaamheden.**
- Onjuist gebruik van het apparaat kan leiden tot het ontsnappen van UV-C-stralen, die zelfs in kleine hoeveelheden de huid en de ogen kunnen beschadigen.**
- Probeer geen beschadigde apparaten op te starten.**
- Koppel de spa los van het elektriciteitsnet.**
- Maak de spa leeg als u van plan bent de kwartsbuis te vervangen of te reinigen. Laat de UV-lamp afkoelen voordat u de kwartsbuis verwijdert.**

Ga als volgt te werk:

Opmerking: de opstelling en aansluiting van het apparaat kan van model tot model verschillen.

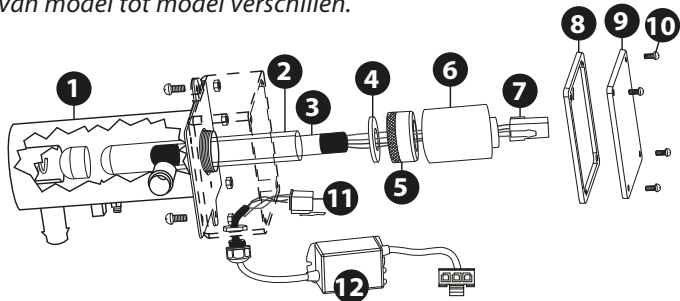

1- Koppel de spa los van het elektriciteitsnet, maak het leeg en wacht tot de UV-lamp afgekoeld is.

Opmerking de spa mag alleen worden leeggemaakt als de kwartsbuis wordt onderhouden of vervangen. Het is niet nodig om het bad leeg te maken als u de UV-lamp moet vervangen.

2- Nadat de UV-lamp is afgekoeld, verwijder u het deksel (9) en de pakking (8) door de schroeven (10) te verwijderen.

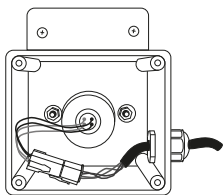

3- Koppel de stekker van de UV-lamp (7) los van de stroomvoorziening (11).

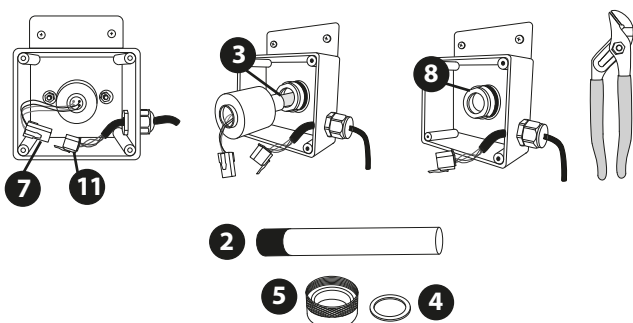

Raak de UV-lamp niet aan met blote handen; gebruik een paar latex handschoenen om de UV-lamp vast te nemen.

4- Trek de lamp (3) voorzichtig uit de kwartsbuis.

5- Indien nodig, draai de aangegeven moer (5) met een geschikte sleutel los. Bewaar de ring (4) voor de volgende stap.

6- Nu is het mogelijk om over te gaan tot het reinigen of het vervangen van de kwartsbuis (zie de desbetreffende paragrafen).

7- Reiniging van de kwartsbuis. Gebruik een papieren zakdoek of een katoenen doek; gebruik indien nodig een product om kalk te verwijderen (een product dat gebruikt wordt om de douche schoon te maken) en spoel alle resten zorgvuldig weg. *Gebruik geen schuurmiddelen.*

8- Vervanging van de kwartsbuis. Plaats vervolgens de nieuwe kwartsbuis (2) in zijn houder (1). Plaats hierbij eerst het koepeluiteinde en controleer vervolgens of het andere uiteinde zich in de desbetreffende beugel bevindt (als de positie correct is, wordt slechts een klein deel van de buis blootgelegd).

9- Breng de ring (4) opnieuw aan op het open uiteinde van de buis (2). Draai de moer (5) weer vast en vul de spa net genoeg om de pompen te bedienen. Controleer of er geen lekken uit de moer komen. Anders moet u de moer maximaal vastdraaien met ongeveer 1/4 slag.

Als dit niet volstaat, moet de kwartsbuis opnieuw worden gereinigd en moet worden gecontroleerd of er geen lekken zijn voordat de volgende stap wordt gezet.

10- Zet de hoofdschakelaar van de spa weer aan.

11- Activeer de pomp zodat het water door de Clearray® gaat; laat de pomp ongeveer 5 minuten draaien om te controleren of er lekken zijn.

Als dit niet het geval is, schakel dan de pomp en de hoofdschakelaar uit en herhaal dan de reinigingsprocedure van kwartsbuis.

12- Koppel de stekker van de UV-lamp (7) opnieuw aan op de stroomvoorziening (11); als de lamp vervangen wordt, schuif ze in de kwartsbuis.

Raak de UV-lamp niet aan met blote handen; gebruik een paar latex handschoenen om de UV-lamp vast te nemen.

13- Plaats de lampafdekking (6) op de moer (5).

Draai tot slot het deksel (9) vast met de pakking (8) en de schroeven (10).

De UV-lamp bevat kwik; in geval van vervanging, dank de oude lamp af zoals voorgeschreven door de geldende voorschriften.

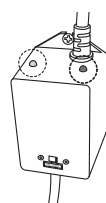

14- Zet de hoofdschakelaar van de spa weer aan en controleer de werking van het apparaat: het groene controlelampje geeft aan dat het Clearray®-systeem van stroom wordt voorzien (het lampje moet altijd branden), terwijl het rode controlelampje aangeeft dat de UV-lamp is geactiveerd.

Foutmeldingen op het display

Uw spa Jacuzzi is uitgerust met een aantal functie die exclusief ontworpen zijn om ze te beschermen tegen eventuele schade en/of ondersteuning te bieden bij het oplossen van problemen.



Als er zich een fout voordoet, meldt de spa dit door het onderstaande scherm weer te geven, met een foutmelding ernaast.

Een wit lampje meldt de correcte werking; een rood lampje meldt dat er een ingreep nodig is.

Hier volgt een lijst van alle mogelijke meldingen en hun betekenis.

Vraag altijd uitsluitend om originele Jacuzzi®-onderdelen.

Het pictogram (⚠) blijft zichtbaar op het scherm ter herinnering.

Als de fout blijft bestaan en/of niet opgelost wordt, verschijnt de aanduiding opnieuw na 2 uur.

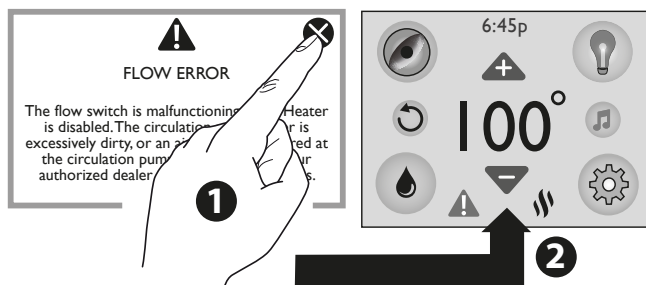

“OPEN FLOW SWITCH” (Het circuit van de debietregelaar sluit niet)

Verwarmer uitgeschakeld.

Het filter van de circulatiepomp is te vuil of de lucht wordt geblokkeerd ter hoogte van de aanzuiging van de circulatiepomp.

■ Zie de gebruikershandleiding voor meer informatie; neem contact op met uw erkende Jacuzzi®-dealer.

“CLOSED FLOW SWITCH” (Debietregelaar)

Verwarmer uitgeschakeld. Ook de circulatiepomp kan uitgeschakeld zijn.

Debietregelaar defect.

■ Neem contact op met uw erkende Jacuzzi®-dealer.

FLOW RESTRICTION (vermindering watertoevoer)

Verwarmer uitgeschakeld.

■ Voor u contact opneemt met een Jacuzzi®-dealer, controleer of de filters niet verstopt zijn (zie het hoofdstuk met betrekking tot het reinigen van de filters) en of het waterpeil correct is.

“SHORTED HI-LIMIT TEMP SENSOR” (Kortsluiting sensormax. temperatuur)

Temperatuursensor defect. De verwarmer is uitgeschakeld.

■ Mag uitsluitend gerepareerd worden door een erkende technicus van Jacuzzi®.

“OPEN HI-LIMIT TEMP SENSOR” (Het circuit van de max. temperatuursensor sluit niet)

Temperatuursensor defect. De verwarmer is uitgeschakeld.

■ Mag uitsluitend gerepareerd worden door een erkende technicus van Jacuzzi®.

“SHORTED WATER TEMP SENSOR” (Kortsluiting watertemperatuursensor)

Temperatuursensor defect. De verwarmer is uitgeschakeld.

■ Mag uitsluitend gerepareerd worden door een erkende technicus van Jacuzzi®.

“OPEN WATER TEMP SENSOR” (Het circuit van de watertemperatuursensor sluit niet)

Temperatuursensor defect. De verwarmer is uitgeschakeld.

■ Mag uitsluitend gerepareerd worden door een erkende technicus van Jacuzzi®.

“CLOSED FLOW SWITCH ON START-UP” (Het circuit van de debietregelaar is gesloten als de spa ingeschakeld wordt)

Debietregelaar defect (systeem uitgeschakeld).

■ Neem contact op met uw erkende dealer of servicedienst.

“FROZEN ON START-UP” (de temperatuur is laag als de spa ingeschakeld wordt) (de temperatuur is laag als de spa ingeschakeld wordt)

De debietregelaar werkt niet. Kortsluiting debietregelaar als het systeem opgestart wordt (systeem uitgeschakeld).

■ Neem contact op met uw erkende Jacuzzi®-dealer.

“COOL WARNING” (GEVAAR VOOR LAGE TEMPERATUUR)

De temperatuur van het water in de spa is 11 °C (20°F) lager dan de ingestelde temperatuur, de circulatiepomp en de verwarmer zullen automatisch ingeschakeld worden om de spa te beschermen tegen bevriezing.

De spa blijft in deze modus tot het water een temperatuur bereikt die 8°C (15°F) lager is dan de ingestelde temperatuur.

■ Er zijn geen corrigerende maatregelen nodig

Opmerking: Het pictogram van de verwarmer (☞ON) knippert en het pictogram dat de storing aangeeft (⚠) verschijnt onder de temperatuur.

“FREEZE PROTECTION”

Er wordt een mogelijke bevriezingstoestand waargenomen. De pompen worden geactiveerd en blijven werken zolang de normale toestand niet hersteld wordt.

Er zijn geen corrigerende maatregelen nodig.

■ Als de stand blijft bestaan, neem dan contact op met uw erkende Jacuzzi®-dealer.

“OVERHEAT PROTECTION”

Niet in het water gaan!

De watertemperatuur ligt boven de toegestane limiet. De verwarmer is uitgeschakeld. De temperatuursensor is in werking getreden.

Verwijder de hoes van de spa om het afkoelen te versnellen.

■ Als de stand blijft bestaan, neem dan contact op met uw erkende Jacuzzi®-dealer.

Als bijkomende veiligheidsmaatregel knipperen de lampen van de spa (in het rood), waarmee gemeld wordt dat de temperatuur van het water een te hoge temperatuur heeft bereikt.

Opmerking: Het pictogram van de verwarmer (☞ON) knippert en het pictogram dat de storing aangeeft (⚠) verschijnt onder de temperatuur.

☐ Gevaar voor oververhitting, brandwonden, verbranding of blauwe plekken.

“OVERHEAT PROTECTION”

Niet in het water gaan!

De watertemperatuur ligt boven de toegestane limiet. De verw warmer is uitgeschakeld. De sensor van de maximumtemperatuur van de verw warmer is in werking getreden (“hi-limit”).

Verwijder de hoes van de spa om het afkoelen te versnellen.

■ Als de stand blijft bestaan, neem dan contact op met uw erken-de Jacuzzi® -dealer.

Als bijkomende veiligheidsmaatregel knipperen de lampen van de spa (in het rood), waarmee gemeld wordt dat de tempera-tuur van het water een te hoge temperatuur heeft bereikt.

Opmerking: Het pictogram van de verw warmer (⚠️) knippert en het pictogram dat de storing aangeeft (⚠️) verschijnt onder de temperatuur.

☐ **Gevaar voor oververhitting, brandwonden, verbranding of blauwe plekken.**

“WATCHDOG PROTECTION” (alarm - te hoge temperatuur)

DE SPA NIET BETREDEN!

De watertemperatuur ligt boven de toegestane limiet. De spa is uitge-schakeld. De temperatuursensor is in werking getreden.

Verwijder de hoes van de spa om het afkoelen te versnellen.

■ Als de stand blijft bestaan, neem dan contact op met uw erken-de Jacuzzi® -dealer.

Opmerking: Het pictogram van de verw warmer (⚠️) knippert en het pictogram dat de storing aangeeft (⚠️) verschijnt onder de temperatuur.

☐ **Gevaar voor oververhitting, brandwonden, verbranding of blauwe plekken.**

“WATCHDOG PROTECTION” (alarm - te hoge temperatuur)

DE SPA NIET BETREDEN!

De watertemperatuur ligt boven de toegestane limiet. De spa is uitge-schakeld. De sensor van de maximumtemperatuur van de verw warmer is in werking getreden (“hi-limit”).

Verwijder de hoes van de spa om het afkoelen te versnellen.

■ Als de stand blijft bestaan, neem dan contact op met uw erken-de Jacuzzi® -dealer.

Opmerking: Het pictogram van de verw warmer (⚠️) knippert en het pictogram dat de storing aangeeft (⚠️) verschijnt onder de temperatuur.

☐ **Gevaar voor oververhitting, brandwonden, verbranding of blauwe plekken.**

“WATCHDOG FREEZE PROTECTION” (alarm - te lage temperatuur)

De temperatuur van het water in de spa is lager dan 4,4°C (40°F).

De pompen worden gestart en blijven in werking tot het probleem opgelost is.

■ Neem contact op met uw erkende Jacuzzi®-dealer.

Opmerking: Het pictogram van de verw warmer (⚠️) knippert en het pictogram dat de storing aangeeft (⚠️) verschijnt onder de temperatuur.

“CONTROLLER OVERHEAT PROTECTION”

De temperatuur van het systeem heeft de toegestane limieten overschreden. Als het probleem blijft duren, plaats de kant die de apparatuur van de spa

bevat in de schaduw.

■ Neem contact op met uw erkende Jacuzzi®-dealer.

Opmerking: Het pictogram van de verw warmer (⚠️) knippert en het storingspictogram (⚠️) verschijnt onder de temperatuur.

“PANEL COM ERROR”

Het bedieningspaneel kan niet met de spa communiceren.

■ Neem contact op met uw erkende Jacuzzi®-dealer.

“STEREO COM ERROR” (COMMUNICATIEFOUT STEREO)

De stereo kan niet met de spa communiceren.

■ Neem contact op met uw erkende Jacuzzi®-dealer.

“WI-FI COM ERROR” (niet weergegeven als het SmartTub™-systeem is geïnstalleerd)

De wifimodule kan niet met de spa communiceren.

■ Neem contact op met uw erkende Jacuzzi®-dealer.

“GFCI-TRIP ERROR”

Er is een abnormale toestand gedetecteerd (overmatige verwarming) die de schakelaar heeft geactiveerd;

“CLEARARRAY REPLACEMENT REMINDER”

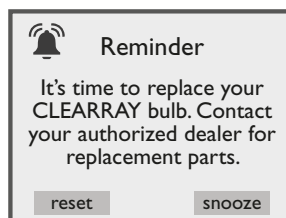

Deze melding verschijnt als de gebruikstijd verstrijkt van de lamp van het CLEARARRAY-systeem.

■ De lamp van het CLEARARRAY-systeem moet vervangen worden.

“PROCLARITY/PROCLEAR FILTER REMINDER”

Deze melding verschijnt als de gebruikstijd verstrijkt die ingesteld is voor het filterpatroon.

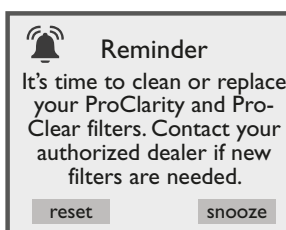

■ Verwijder de ProClarity/Proclear-patronen en de zak en reinig ze en/of vervang ze.

“PROCLARITY DEPTH FILTER REMINDER”

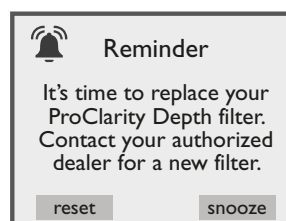

Deze melding verschijnt als de gebruikstijd verstrijkt die ingesteld is voor

het filterpatroon van het dieptefilter ProClarity.

■ Het ProClarity-filter moet vervangen worden.

“WATER REFRESH REMINDER” (HERINNERING WATER VER- VERSEN)

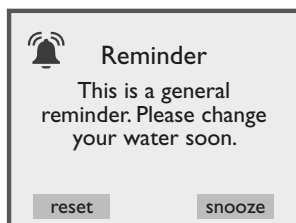

Deze melding verschijnt als de gebruikstijd verstrijkt die ingesteld is voor het verversen van het water van de spa.

■ De spa moet leeggemaakt worden en opnieuw gevuld worden met schoon water.

“EXTENDED TEMPERATURE ACTIVATED”

De spa is ontworpen voor temperaturen tot 40°C (104°F), maar het is mogelijk om ze zodanig te configureren dat ze 41°C (106°F) bereikt.

Om toegang te krijgen tot de temperatuurextensie dient u met uw vinger ongeveer 5 seconden op de temperatuur te drukken. De temperatuur begint te knippen om aan te geven dat het systeem klaar is.

Druk op (▲) om de temperatuur tot 41°C (106°F) te brengen.

Opmerking: Het pictogram van de verwarmers (ON) knippert om aan te geven dat de functie actief is.

Wij raden aan om geen water dat warmer is dan 40 °C te gebruiken!

Probleemoplossing

Mocht de spa een storing vertonen, lees de instructies met betrekking tot de installatie en het onderhoud in deze handleiding na en controleer de melding op het display van het paneel; als de spa nog steeds niet naar behoren werkt, volg de correcte instructies om het probleem op te lossen.

GEEN ENKEL ONDERDEEL WERKT (bv. de pomp, de verlichting)

Controleer de controlelampje van het bedieningspaneel.

■ Als op het display letters of symbolen verschijnen, zie het vorige deel (Mededelingen op het display/foutmeldingen) om de betekenis ervan te begrijpen en te zien welke actie ondernomen moet worden.

■ Als er niets op het display verschijnt:

- Controleer de magnetothermische schakelaar.

- Neem contact op met uw dealer of een erkende servicedienst van Jacuzzi®.

DE POMP WERKT NIET

■ Activeer de “JETS”-toets

■ Als u geen geluid hoort of als u gezoem hoort, schakel de voeding uit en neem contact op met uw dealer of een erkende servicedienst van Jacuzzi®.

■ Als de motor werkt, maar er wordt geen waterstroom naar de jets gestuurd:

- Het is mogelijk dat de pomp niet goed aangesloten is. Zie de volgende instructies.

- Neem contact op met uw dealer of een erkende servicedienst van Jacuzzi®.

AANWEZIGHEID VAN LUCHTBELLEN

■ Om luchtbellen uit de circulatiepomp te verwijderen, verwijder het desbetreffende filterpatroon.

■ Plaats de waterleiding in de opening van de filterhouder, bevestig er een doek rond zodat de lucht geblokkeerd wordt.

■ Open het water gedurende ongeveer 30 seconden en sluit het opnieuw.

■ Monteer het filterpatroon opnieuw en controleer of de spa correct werkt.

Instructies om de pomp op te halen:

DE SPA UITSCHAKELEN

- Schakel de voeding van de spa uit.

- Verwijder de knop van de massagekeuzeschakelaar die gevoed wordt door de pomp die u wil gebruiken.

- Draai de dop van de massagekeuzeschakelaar een beetje los (linksom) tot u lucht uit hoort ontsnappen.

- Draai de dop vast, plaats de knop terug en start de hydromassage opnieuw.

Opmerking: Deze methode dient gebruikt te worden voor de hydromassagepompen, aangezien deze pompen niet aangesloten zijn op het filtersysteem.

LET OP: als er gevaar voor bevriezing is en de pomp niet in werking is, neem de nodige maatregelen om het systeem tegen beschadiging te beschermen. Zie “De spa voorbereiden op de winter”.

DE JETS SPROEIEEN ONVOLDOENDE.

- Verzeker u ervan dat de pomp in werking is.

- Controleer de positie van de massagekeuzeschakelaars.

- Open de luchtbedieningen van de jets in kwestie.

- Controleer of het waterpeil correct is.

- Controleer of de filters niet vuil/verstopt zijn.

HET WATER IS TE WARM.

- Stel een lagere temperatuur in.

- Stel de modus “Econo” in zodat de verwarmers alleen geactiveerd wordt tijdens de geprogrammeerde periodes.

- Verminder de werkingsduur van de hydromassage.

HET WATER IS NIET WARM GENOEG

- Stel een hogere temperatuur in.

- Houd de spa afgedekt tijdens de verwarming.

- Als de verwarmingsindicator weergegeven wordt, maar u on-

dervindt geen verhoging van de temperatuur na een redelijke tijdsperiode, neem contact op met uw dealer of een erkende servicedienst van Jacuzzi®.

CIRCULATIEPOMP UITGESCHAKELD

- Controleer of de circulatiepomp correct geprogrammeerd is.
- Controleer of er geen storingen zijn die het inschakelen van de pomp verhinderen.
- De temperatuur van het water is 34°C (95°F) en een graad hoger dan de ingestelde temperatuur: de veiligheidsfunctie "zomerstand" is ingeschakeld (zie de desbetreffende paragraaf).



De thermische afdekking is het essentiële accessoire om het water op de gewenste temperatuur te houden en warmteverlies te voorkomen; het is ook nuttig om te voorkomen dat bladeren, stof, atmosferische gebeurtenissen en andere zaken het water vervuilen, waardoor de beheerskosten van uw spa toenemen.

Om de levensduur van de thermische afdekking te behouden en te voorkomen dat deze voortijdig moet worden vervangen, hoeft u alleen wat tijd te besteden aan het onderhoud ervan, wat heel eenvoudig is: volg gewoon de onderstaande instructies.



Raadpleeg altijd de waarschuwingen in de documentatie bij de spa.

Gebruiksaanwijzing

▶ Wanneer u de afdekking van de spa/swimspa verwijdert, plaats deze dan op een niet-schurend oppervlak en vrij van puntige en/of scherpe delen; vermijd het tijdens het transport te slepen, maar til het op met behulp van de geïntegreerde handgrepen.

Waar voorzien, is het mogelijk om een geschikte lifter te installeren, waardoor de afdekking gemakkelijk kan worden gehanteerd en van de grond omhoog kan worden gehouden.

▶ Voorkom dat sneeuw, bladeren en/of vuil zich op de hoes ophopen.

Laat kinderen en/of huisdieren niet op de hoes komen: het is een kwestie van veiligheid. Ook kan dit na verloop van tijd leiden tot buigen en breken.

Gebruik de hoes niet als steunvlak, vooral niet voor zware voorwerpen.

▶ Wacht na het toevoegen van de chemicaliën aan het water van de hot tub minstens een uur voordat u de hoes weer aanbrengt.



Raadpleeg altijd de waarschuwingen in de documentatie bij de spa.

Bedek onderhoud

Regelmatig schoonmaken van de hoes (ongeveer elke maand) helpt de levensduur te verlengen en schimmelvorming te voorkomen.

Reiniging moet worden uitgevoerd aan de boven- en onderkant van de thermische hoes.

■ ALGEMENE INFORMATIE

▶ Verwijder de afdekking van de spa zodat er geen vuil en schoonmaakmiddelen in het water vallen.

Plaats de hoes niet op een schurende ondergrond (beton etc.) maar bijvoorbeeld op gras.

▶ Verwijder bladeren en/of stofresten met stromend water.

HOEZEN «PROLAST™» / «ROLLAWAY®»

▶ Bevochtig de stof met schoon water.

▶ Verdeel een verdunde oplossing van neutrale zeep gelijkmatig over het oppervlak met een zachte nylon borstel.

In het geval van gelokaliseerde vlekken, handel alleen op het getroffen gebied op dezelfde manier.

Gebruik geen bleekmiddel of huishoudelijke schoonmaakmiddelen, omdat deze de beschermlaag op de hoes kunnen aantasten.

Gebruik geen borstels met te harde of schurende haren.

▶ Laat de oplossing 2-3 minuten inwerken, afhankelijk van de hoeveelheid vuil.

▶ Reinig de thermische hoes met een zachte borstel.

▶ Spoel met veel schoon water om alle resten van de zeepoplossing te verwijderen.

▶ Herhaal de handeling bij hardnekkig vuil.

▶ Ga alleen indien nodig te werk zoals aangegeven ook op de onderzijde van de thermische afdekking. **Zorg ervoor dat u alle zeepresten verwijdert, anders kan de spa zich met schuim vullen.**

▶ Laat de thermische hoes drogen.

HOEZEN «PROVINYL»

▶ Ga te werk zoals aangegeven voor «Prolast™» / «Rollaway®» hoezen, **maar gebruik een zachte doek of spons.**

▶ Verwijder eventuele watersporen met een schone doek (zowel aan de boven- als onderkant).

Gebruik geen producten op basis van koolwaterstoffen, siliconen of essentiële oliën.

Vervanging van de thermische hoes

Het is raadzaam om de thermische hoes te vervangen wanneer u tekenen van slijtage en/of vervorming opmerkt (neem contact op met uw vertrouwde dealer). Gebruik alleen originele Jacuzzi® reserveonderdelen.

Raadpleeg de plaatselijke voorschriften voor afvalverwerking met betrekking tot de oude hoes.

› *Lucht activering*

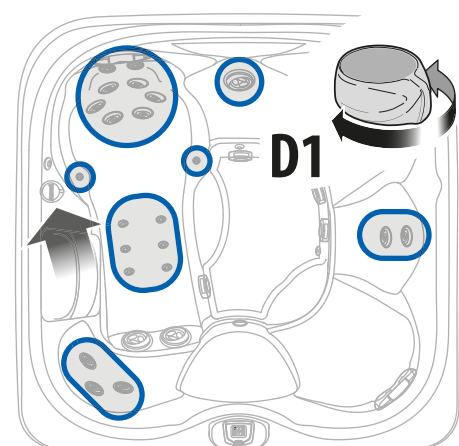
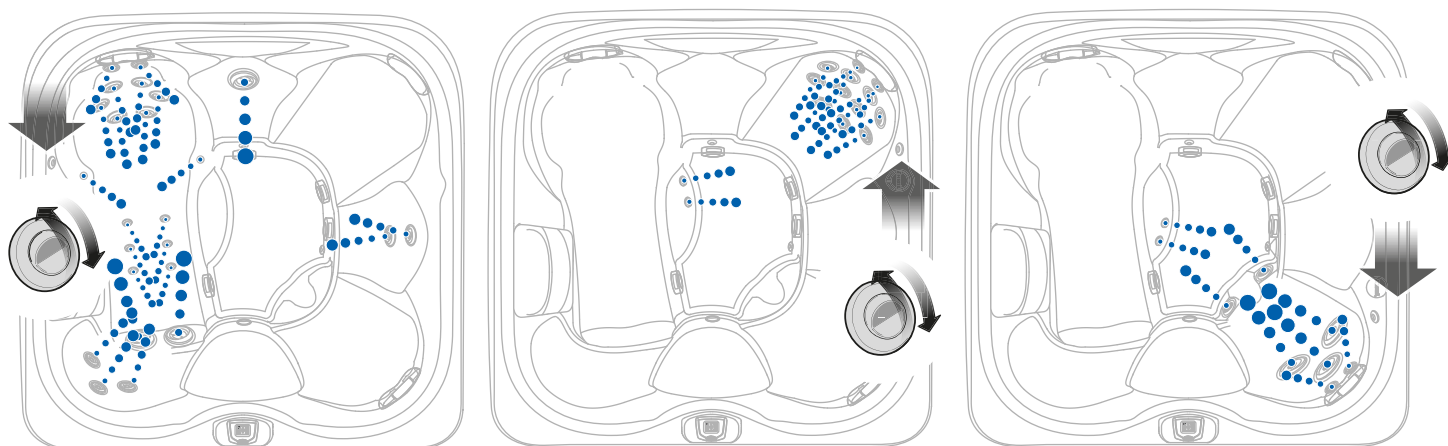

› *De cascade is actief wanneer de filterpomp actief is (maar kan indien nodig worden gesloten)*

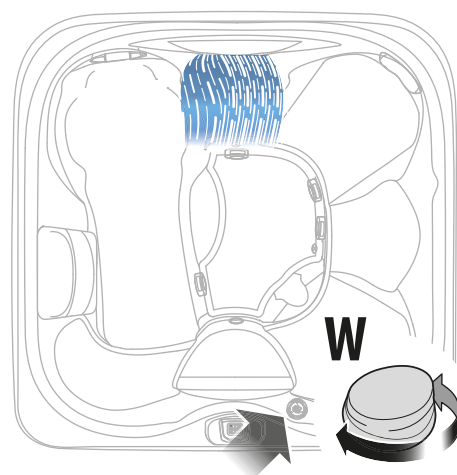

› *“D1” en “D2” regelen de hoeveelheid water tussen de aangegeven jets*

› *(pomp 1) De jets “e” en “f” zijn altijd actief*

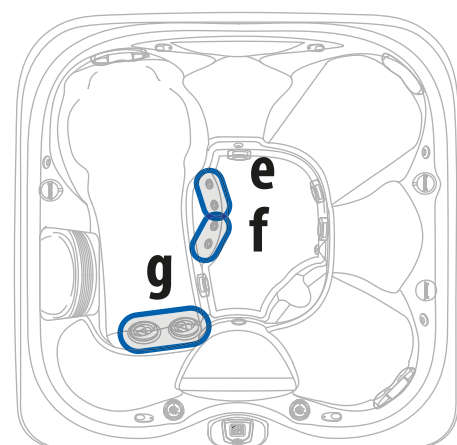
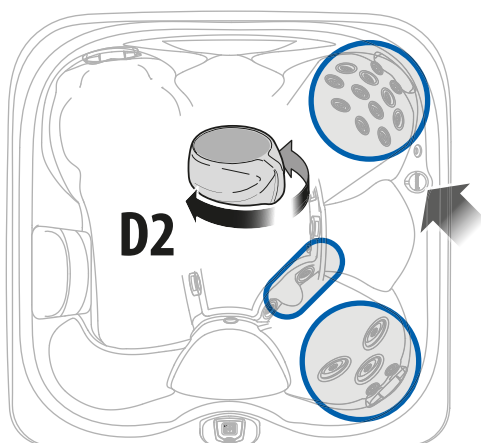

› *(pomp 2) De jets “g” zijn altijd actief*

› *Lucht activering*

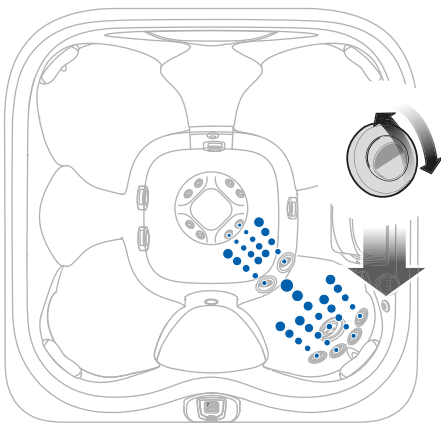
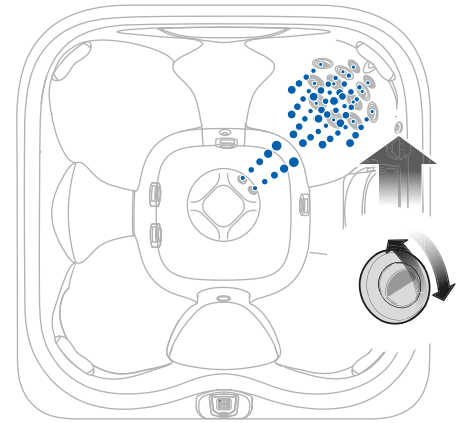
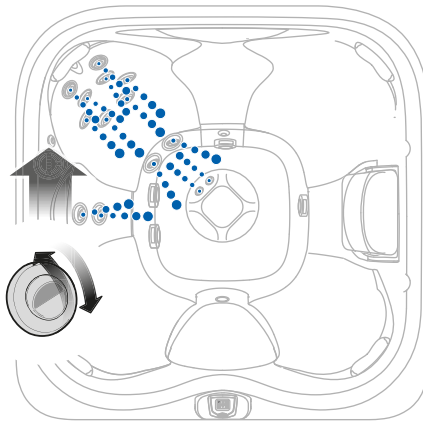
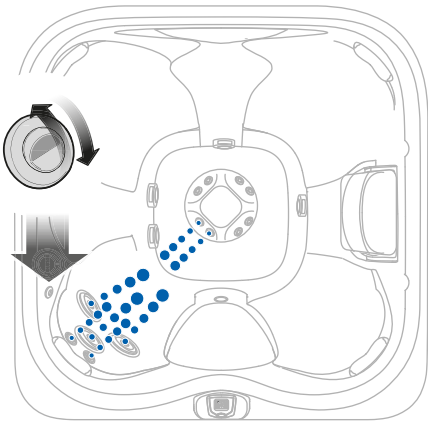

› *De cascade is actief wanneer de filterpomp actief is (maar kan indien nodig worden gesloten)*

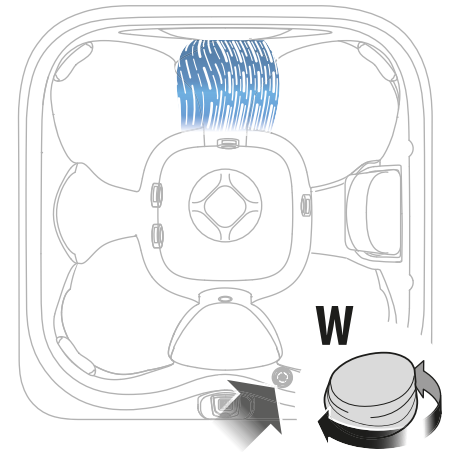

› *"D1" en "D2" regelen de hoeveelheid water tussen de aangegeven jets*

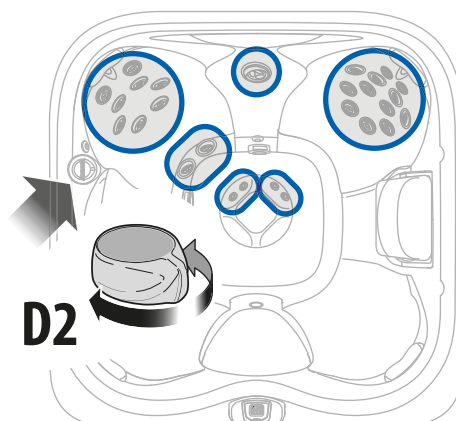
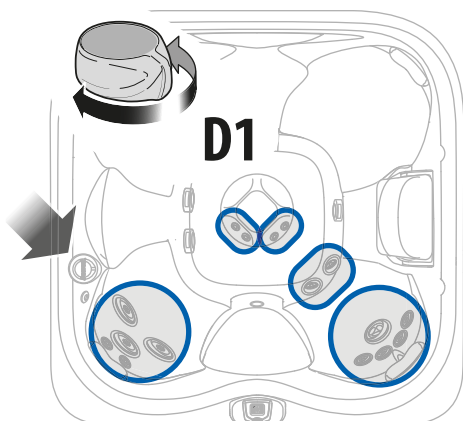

› *(pomp 1) De "e" jets zijn altijd actief*

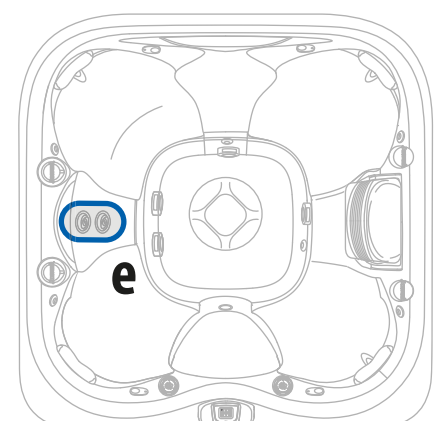

› Lucht activering

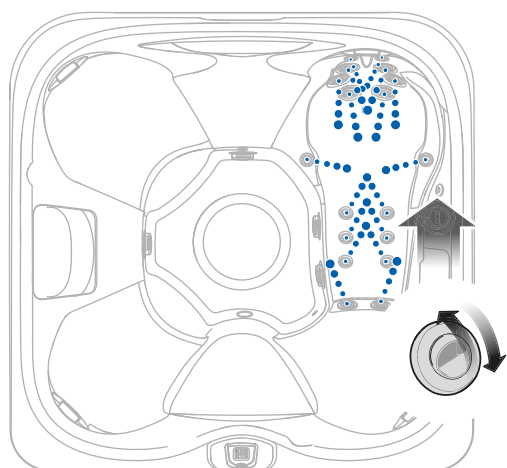
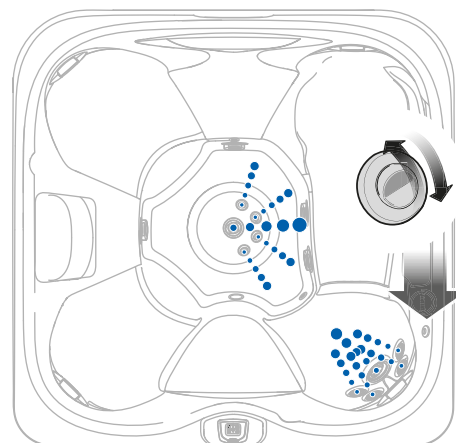
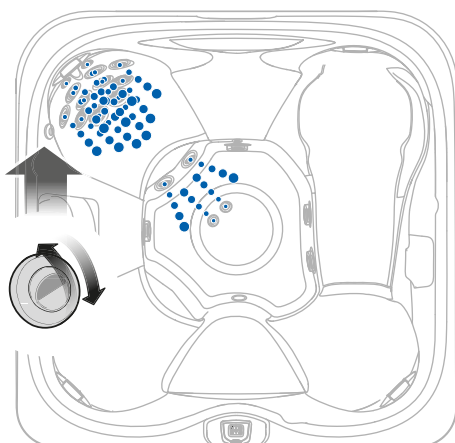
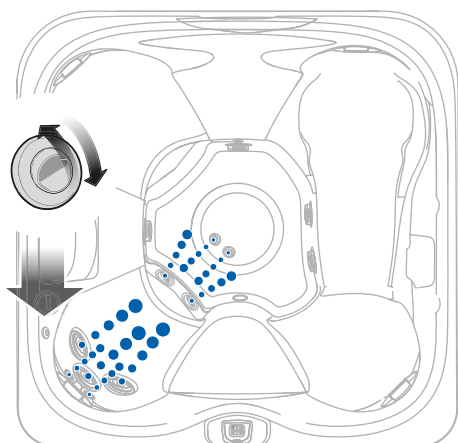

› De cascade is actief wanneer de filterpomp actief is (maar kan indien nodig worden gesloten)

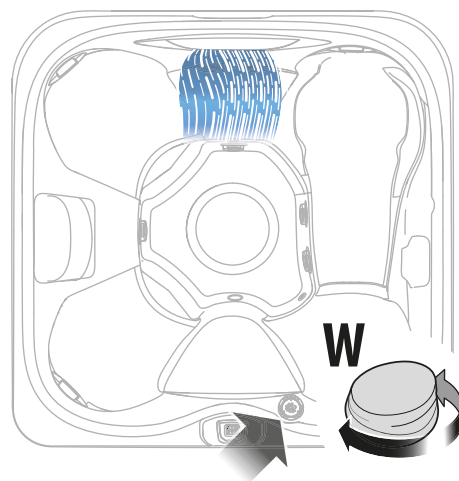

› "D1" en "D2" regelen de hoeveelheid water tussen de aangegeven jets

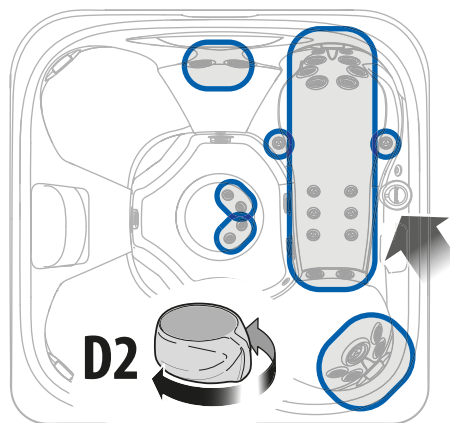
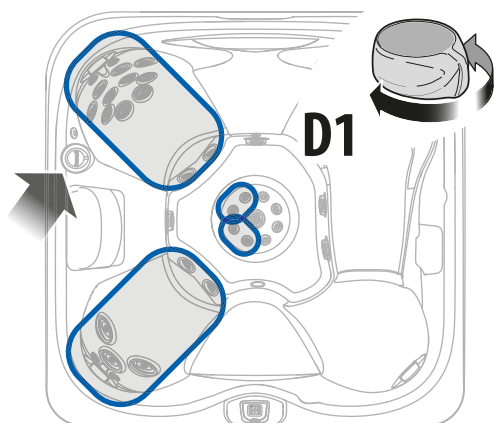

› (pomp 1) De "e" jets zijn altijd actief

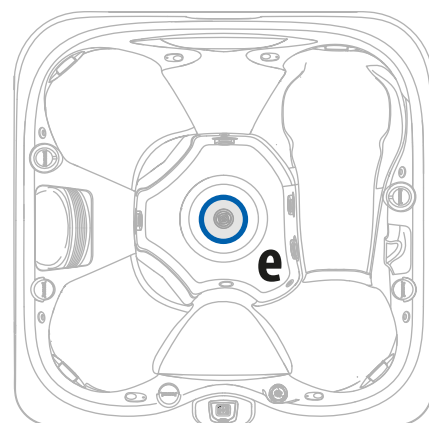

› *Lucht activering*

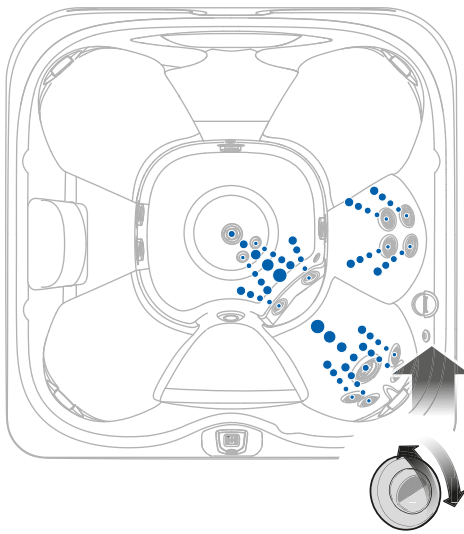
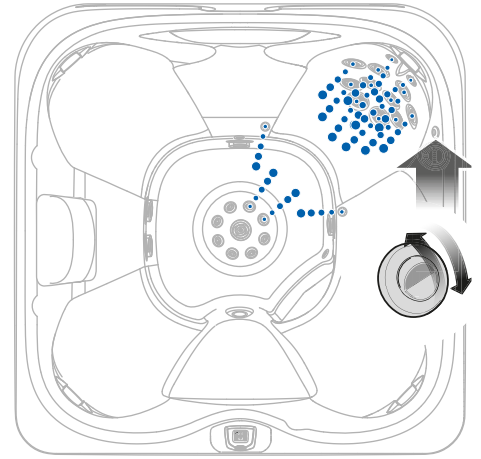
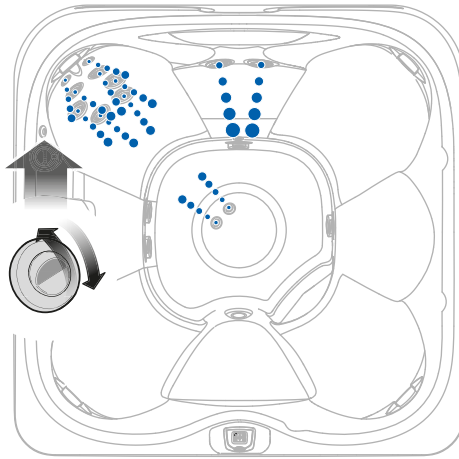
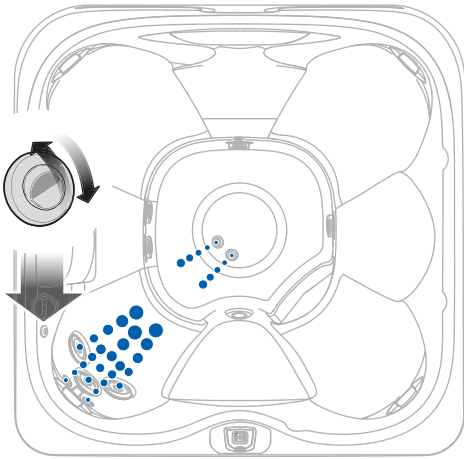

› *De cascade is actief wanneer de filterpomp actief is (maar kan indien nodig worden gesloten)*

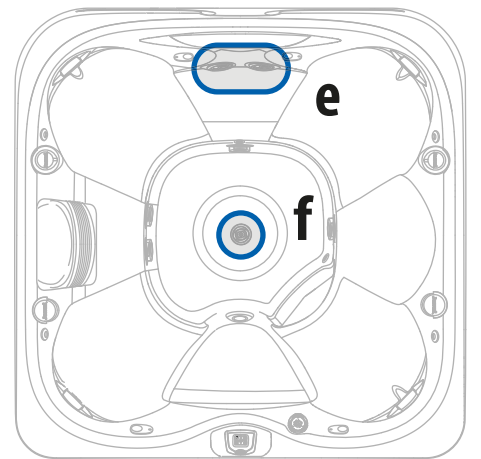
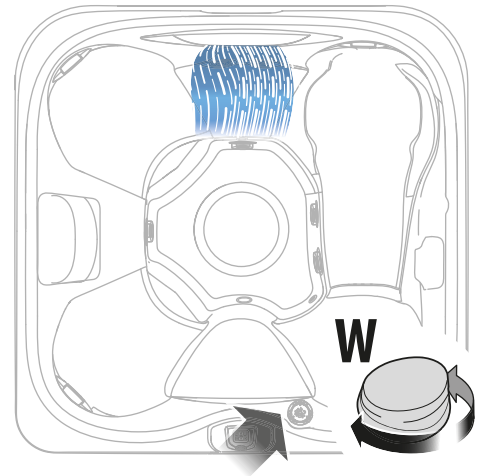

› *"D1" en "D2" regelen de hoeveelheid water tussen de aangegeven jets*

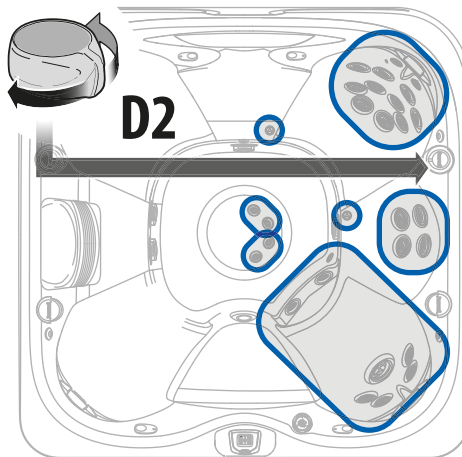
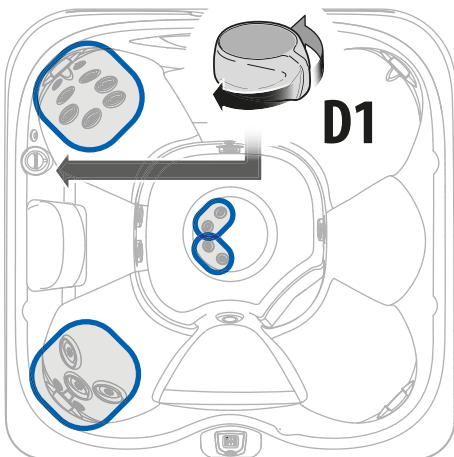

› *De jets "e" (pomp 1) en "f" (pomp 2) zijn altijd actief*

› *Lucht activering*

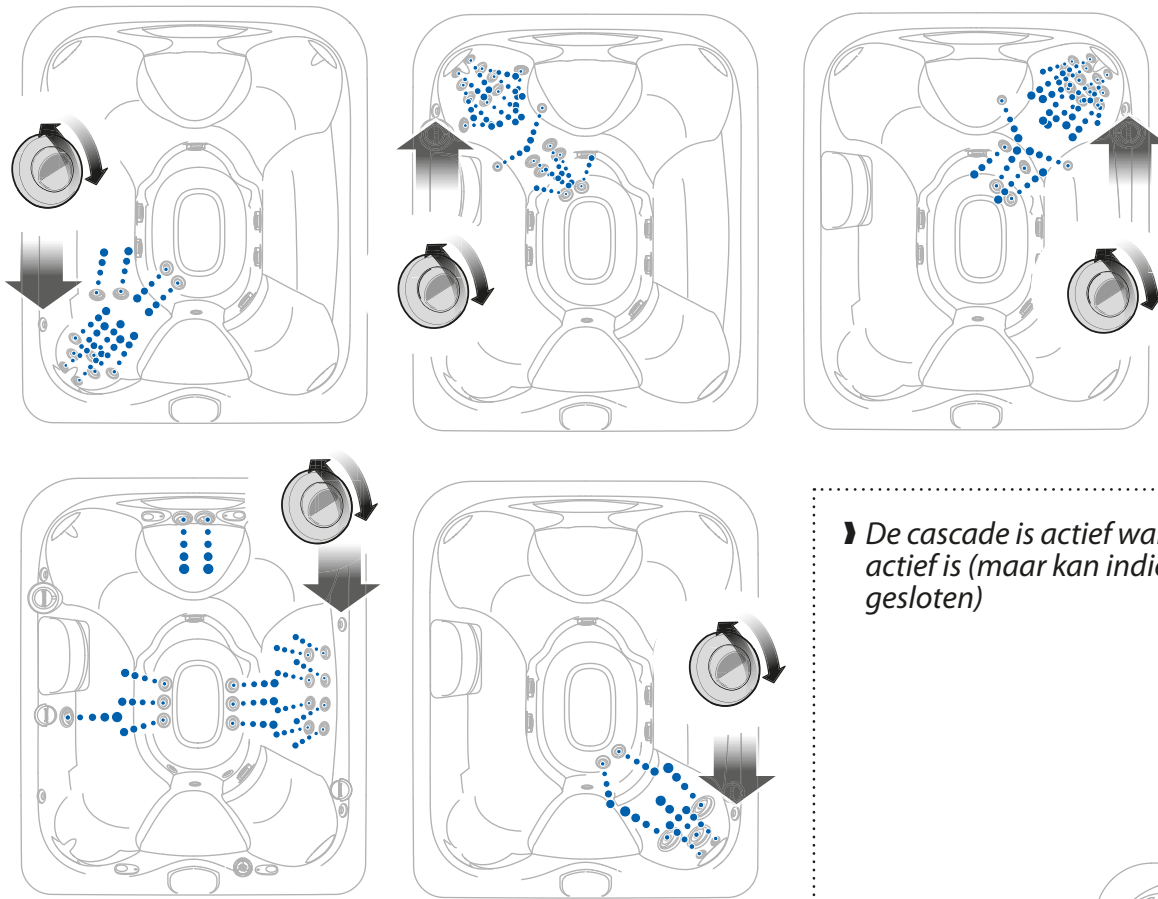

› *De cascade is actief wanneer de filterpomp actief is (maar kan indien nodig worden gesloten)*

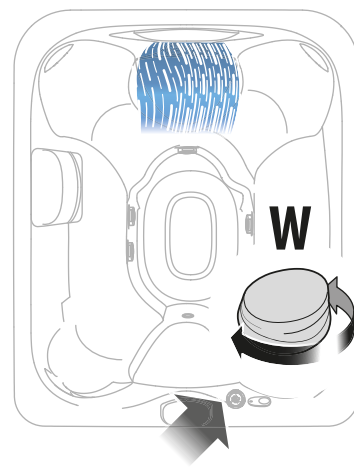

› (pomp 3) *De "e" jets zijn altijd actief*

› *"D1" en "D2" regelen de hoeveelheid water tussen de aangegeven jets*

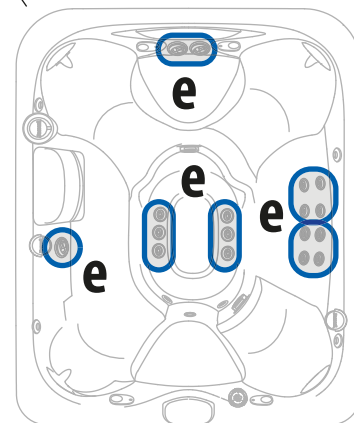
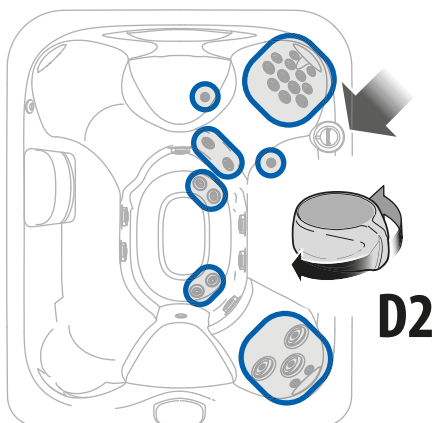
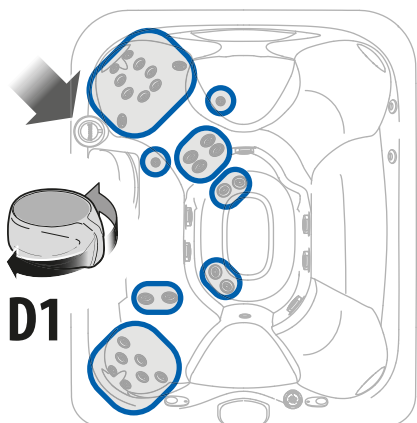

- 1 lijn (1L)
- 2 lijnen (2L)
- 3 lijnen (3L)

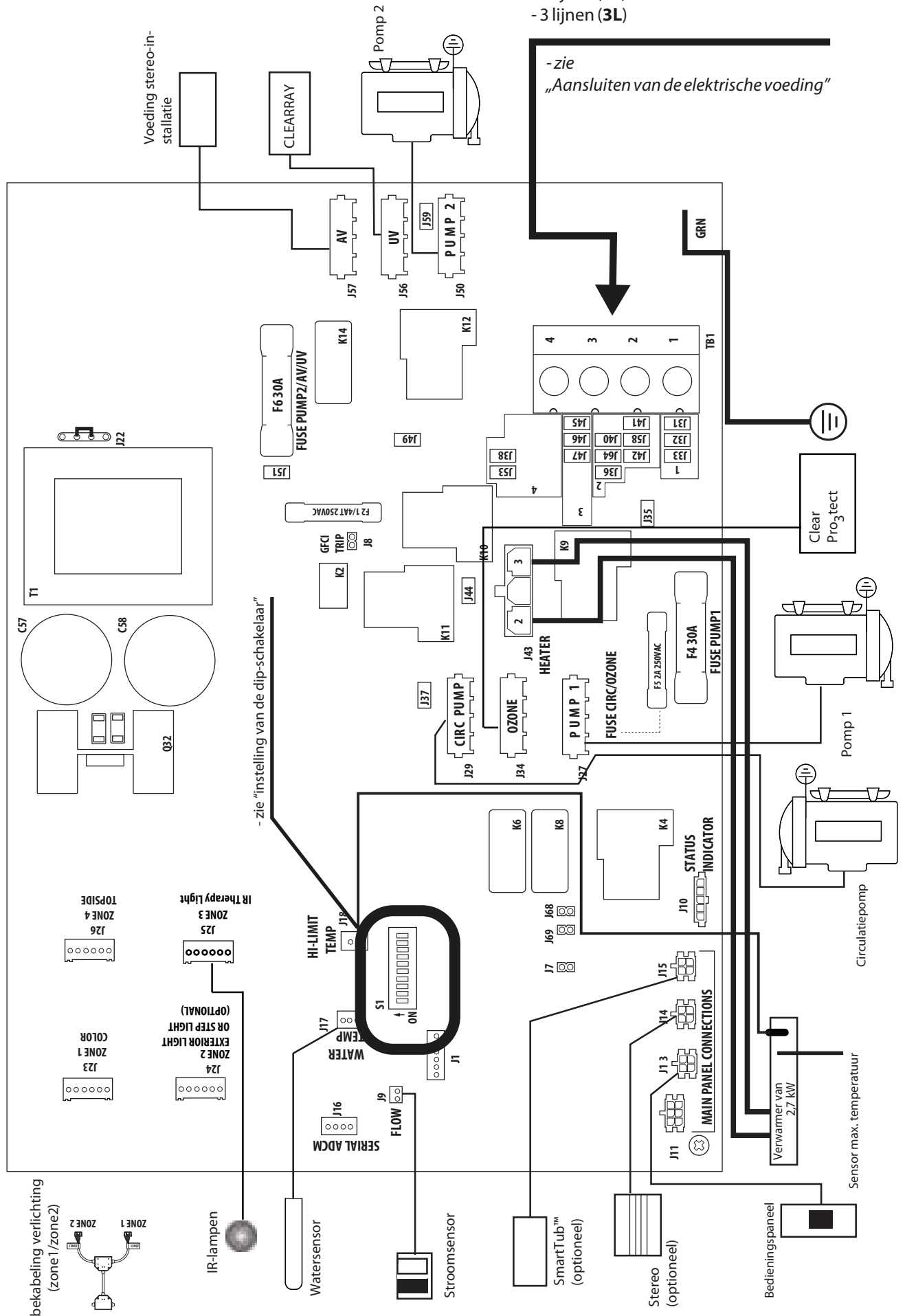

230V - 50 Hz

- 1 lijn (1L)
- 2 lijnen (2L)
- 3 lijnen (3L)

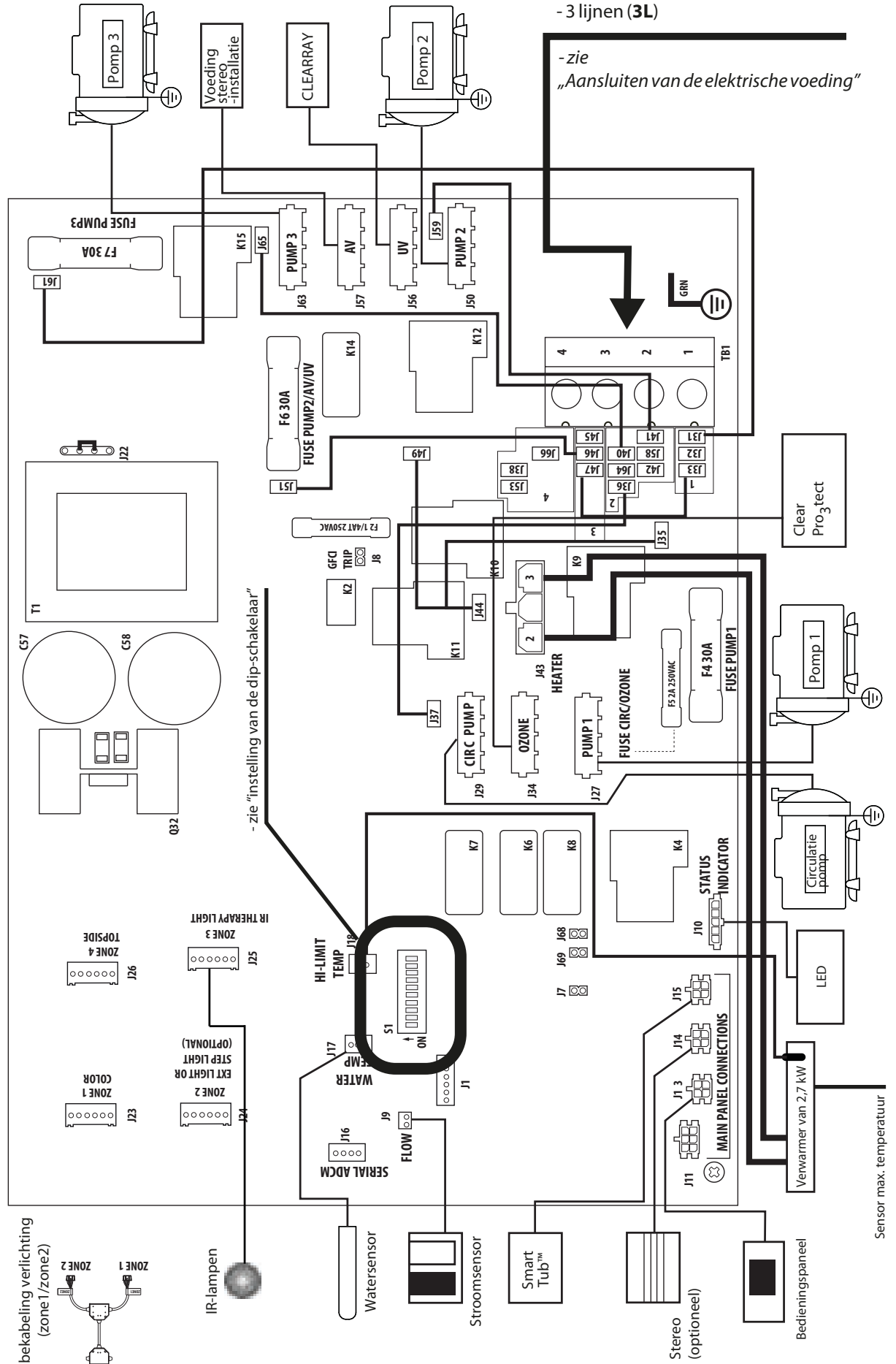

- zie „Aansluiten van de elektrische voeding“

- zie „instelling van de dip-schakelaar“

bekabeling verlichting (zone1/zone2)

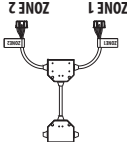

Aansluiten van de elektrische voeding

Afhankelijk van het aantal meegeleverde voedingskabels (zie ook het informatieblad voor de pre-installatie), voer de aansluiting op het klemmenblok uit zoals aangegeven:

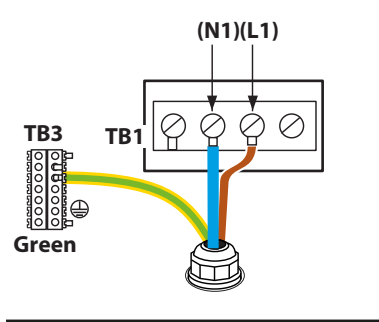
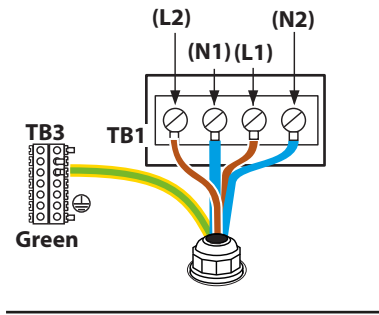
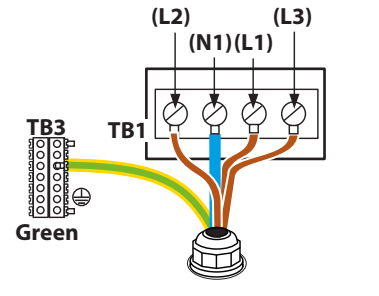
	<p>1L</p> <p>- (L1+N1): één lijn</p>
	<p>2L</p> <p>- (L1+N1): lijn voor verwarming en transformator</p> <p>- (L2+N2): lijn voor andere componenten</p>
	<p>3L</p> <p>- (L1+N1): lijn voor verwarming en transformator</p> <p>- (L2+N1): lijn voor pomp 1 en de andere componenten</p> <p>- (L3+N1): lijn voor pomp 2 (en pomp 3)</p>

LET OP: afhankelijk van het aantal toevoeringen is het noodzakelijk om enkele aansluitingen te maken op het elektronische bord in de doos en de dip-switch-schakelaar te configureren (zie „Aansluitingen op de elektronische kaart/instelling van de dipswitch-schakelaars”)

Aansluitingen op de elektronische kaart/instelling van de dipswitch-schakelaars

Afhankelijk van het aantal geleverde voedingskabels, maak de verbindingen tussen de aansluitingen en configureer de dipswitch-schakelaar zoals aangegeven:

** : draad nr. 1 moet worden aangesloten op de gebruiker

J-435/445/475/485

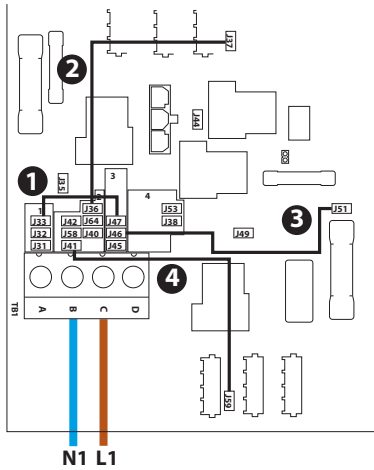

1L

- 1: J33 ----> J47
- 2: J37 ----> J36
- 3: J46 ----> J51
- 4: J59 ----> J41

OFF ON OFF ON

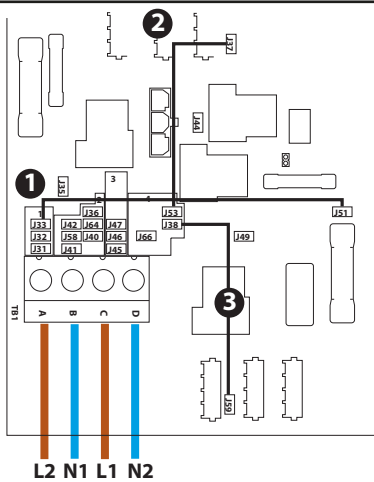
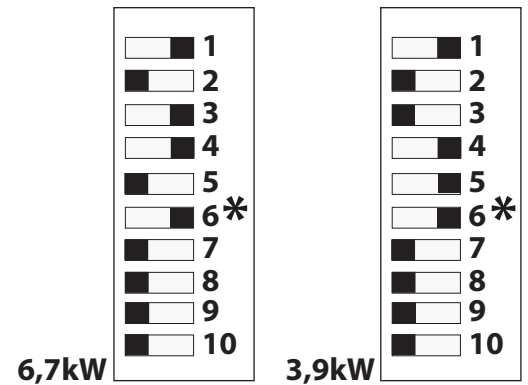

2L

- 1: J33 ----> J51
- 2: J37 ----> J53
- 3: J59 ----> J38

OFF ON

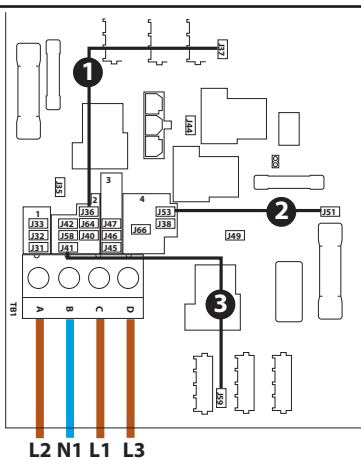
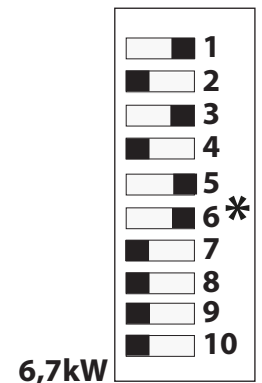

3L

- 1: J37 ----> J36
- 2: J53 ----> J51
- 3: J59 ----> J41

OFF ON

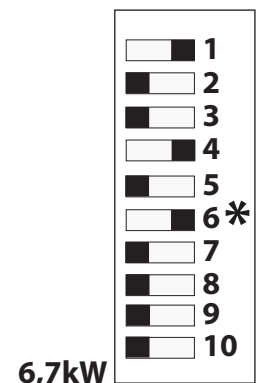

*: **AANDACHT!** Om de infraroodlampen (IR) te laten werken, moet schakelaar "6" op AAN staan.

Aansluitingen op de elektronische kaart/instelling van de dipswitch-schakelaars

Afhankelijk van het aantal geleverde voedingskabels, maak de verbindingen tussen de aansluitingen en configureer de dipswitch-schakelaar zoals aangegeven:

J-495

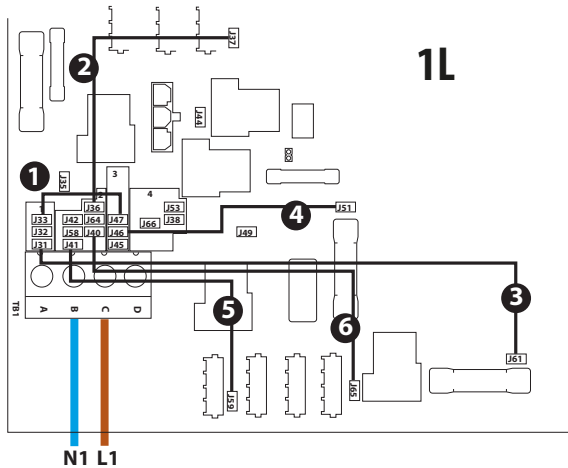

- 1: J33 ----> J47
- 2: J37 ----> J36
- 3: J31 ----> J61
- 4: J46 ----> J51
- 5: J59 ----> J41
- 6: J65 ----> J40

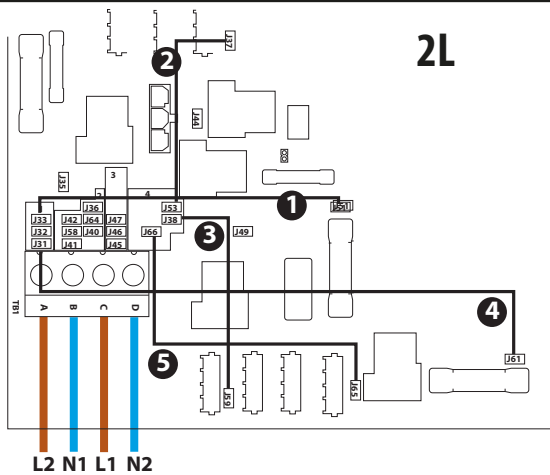
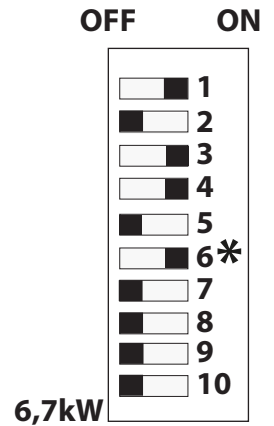
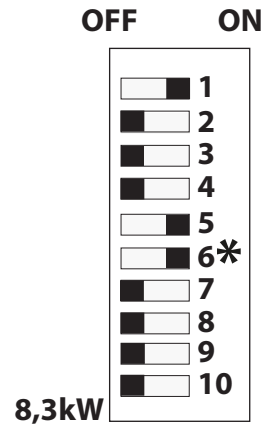

- 1: J33 ----> J51
- 2: J37 ----> J53
- 3: J59 ----> J38
- 4: J61 ----> J31
- 5: J66 ----> J65

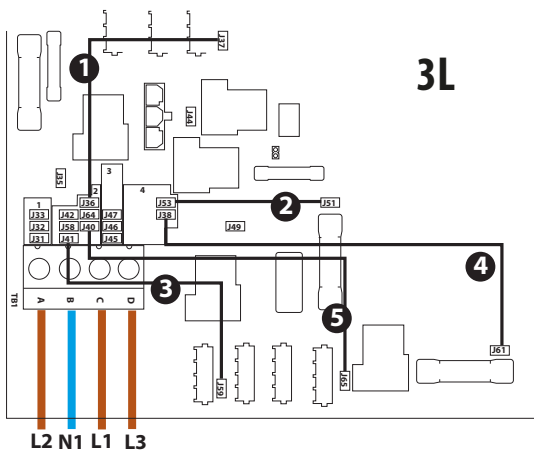
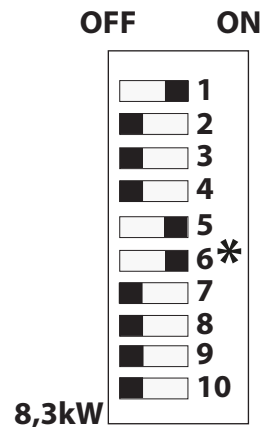

- 1: J37 ----> J36
- 2: J53 ----> J51
- 3: J59 ----> J41
- 4: J61 ----> J38
- 5: J65 ----> J40

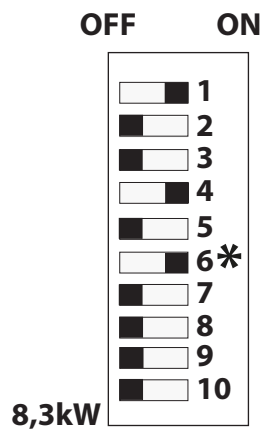

*: **AANDACHT!** Om de infraroodlampen (IR) te laten werken, moet schakelaar "6" op AAN staan.



JACUZZI® EUROPE S.P.A.

Pontebbana, km 97,200
33098 Valvasone Arzene (PN) • Italia
Tel + 39 0434 859111 • Fax + 39 0434 85278

Via dell'Unione, 1 • 20123 Milano (MI) • Italia

www.jacuzzi.com • info@jacuzzi.eu

JACUZZI® BATHROOM ESPAÑA

Av. Josep Tarradellas, 123. 9ª Planta. • 08029 Barcelona • España
Teléfono +34-932-385-031 - Móvil: +34-607 807 645
www.jacuzzi.es

JACUZZI® FRANCE S.A.S.

8, route de Paris • 03305 Cusset • France
Tél. +33 (0)4 70 30 90 50 • Fax +33 (0)4 70 97 41 90
www.jacuzzi.fr • info@jacuzzi-france.com

JACUZZI SPA AND BATH LTD

8 Turnberry Park • Turnberry Road • Gildersome • Leeds
West Yorkshire • LS27 7LE
United Kingdom

De gegevens en kenmerken zijn niet bindend voor de firma Jacuzzi Europe S.p.A., die zich het recht voorbehoudt alle wijzigingen aan te brengen, die zij voor belangrijk houdt, zonder de plicht dit vooraf te melden of tot vervanging

JACUZZI EUROPE S.p.A. • all rights reserved • AUGUST 2024



take care and live
RECYCLE !